

修改不另行通知

16 CH 數位影像錄影機

操作手冊

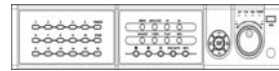

1. 安裝使用注意事項：



注意：請勿自行打開外蓋。本設備內部並無需使用者來負責維修保養，若有任何零件須更換，請連絡您的經銷商或業務代表與客服人員代您做處理。



警告：為了避免火災及觸電的危險，請不要將本機置室外雨中、濕氣重或塵埃多的環境下使用。

注意事項

1. 請勿任意將異物放入本機器之通風孔或插槽。
2. 為防止金屬零件經由通風口掉落設備內，進而可能對設備造成嚴重損害。如發生類似事件，請即刻關閉電源並聯絡合格之維修人員。
3. 請勿嘗試分解本設備。為避免觸電，請勿拆除螺絲或打開上蓋。設備內並無使用者應負責維修的項目，如需保養，請聯絡合格人員為之。
4. 請勿將本設備曝露在水中或溼氣中，也請勿在潮溼的環境下操作。如本設備受溼氣侵入，請立即關閉電源並請合格之技術人員維修。溼氣可能使設備受損並導致觸電。
5. 請勿使用易使表面受損之清潔劑，當表面有塵垢時，請以乾布清潔之。若塵垢難以去除時，請用中性之清潔劑輕輕擦拭。
6. 輸出入端與延長線不可負載超過規格範圍，否則可能導致火災或觸電。



這個等邊三角形內附帶有箭頭的閃電符號，是用來警告使用者，產品內部非絕緣性的「危險伏特數」，其足夠的電壓強度，可能會造成觸電而導致休克



這個等邊三角形內有一驚嘆號的符號，是用來警示使用者要注意，需依本機所附之說明書中，所指示之重要操作方式及維修方法。



警告為了避免火災及觸電的危險，請不要將本機置於室外雨中、濕氣重或塵埃多的環境下使



打開包裝打開包裝時請小心，以防止本機掉落砸傷機體及可能造成本機之損壞。另外，搬動時亦請小心;檢查並確認以下項目:

7. 使用前請詳讀所有的安全須知及使用規則。安全須知及使用規則需保存作為日後參考。請遵守所有的操作及使用方式。
8. 請勿自行修理此機器，打開機殼可能會造成觸電或其他傷害。安裝前請向相關技術服務人員詢問。
9. 請將電源線綁好。請勿將其他物品放置於機器上。

2. 目錄

1. 安裝使用注意事項.....	2
2. 目錄.....	3
3. 前面板按鍵.....	4
4. 後面板接腳.....	5
5. 安裝.....	6
1. 步驟.....	6
2. 畫面操作.....	8
3. 回放.....	11
6. 功能設定.....	13
1. 登入.....	13
2. 功能設定.....	14
7. 遠端軟體.....	36
錄影時間表: 80GB HD.....	45
硬碟支架補充說明.....	46

3. 前面板按鍵

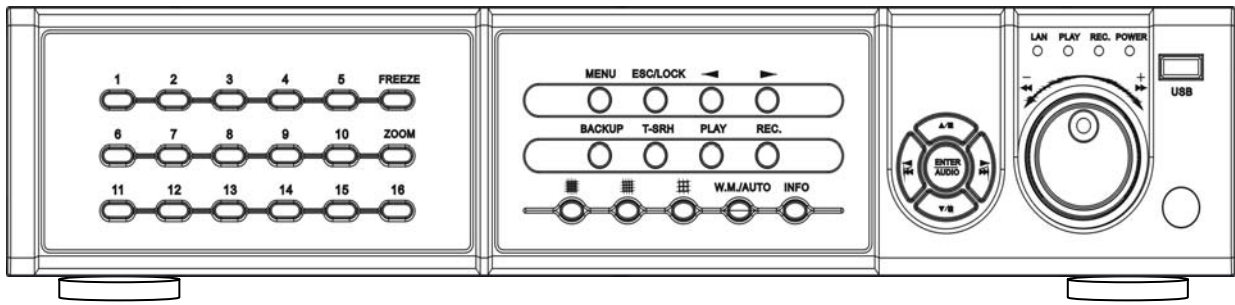

16 / 9 / 4 分割畫面選擇.



USB 插槽

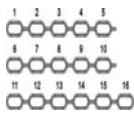

1 ~ 16 全畫面選擇.



FREEZE 凍結 / ZOOM 2 倍放大 / MENU 目錄

BACKUP 備份 / ESC/LOCK 離開/按鍵鎖 / T-SRH 時間搜尋



W.M 浮水印檢測, AUTO 自動跳台, INFO 系統資訊



數值更改鍵



PLAY 回放, REC. 錄影



方向鍵上下 / 錄影回放停止鍵,

回放暫停格放鍵.



方向鍵左右 / 正逆向快速回放鍵.



確認鍵 / 聲音開啓關閉

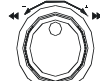

回放正逆向 / 選單項目
飛梭



功能執行 LED 指示燈



紅外線接收

4. 後面板接腳

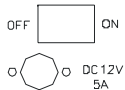
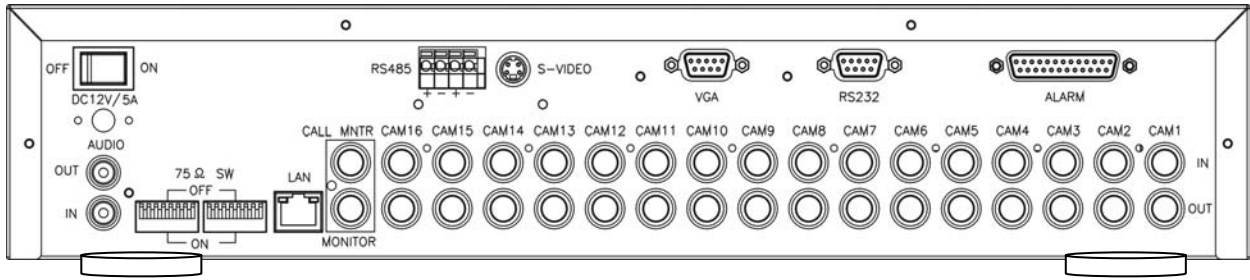

電源插座 / 開關

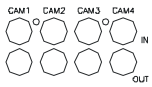

攝影機 1 ~ 16 門輸入輸出.



75 歐母 ON/OFF 調整



聲音 1 門輸入 / 1 門輸出.

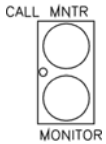

副監視器訊號輸出. 全畫面持續跳台,
主監視器訊號輸出



RS-485 控制介面



網路連接介面



RS-232 介面



S-Video(Y/C)監視器輸出

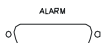

警報介面



VGA 影像輸出. 如電腦螢幕.
(選購.)

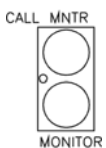

副監視器訊號輸出. 全畫面持續跳台,
有警報時停止在事件畫面. 跳台及停止時間相同.

注意:

當有任何裝置安裝連接時, 請確定DVR關機後, 再進行安裝.

5. 安裝

警報感應器連接: 連接警報感應器裝置至DVR警報接腳

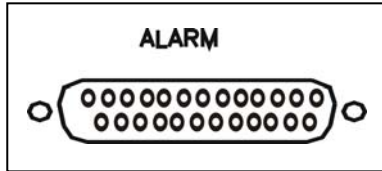

13,12,11,10,9,8,7,6,5,4,3,2,1

25,24,23,22,21,20,19,18,17,16,15,14

- | | |
|--------------|---------------|
| 1. ALARM 1 | 14. ALARM 13 |
| 2. ALARM 2 | 15. ALARM 14 |
| 3. ALARM 3 | 16. ALARM 15 |
| 4. ALARM 4 | 17. ALARM 16 |
| 5. ALARM 5 | 18. X |
| 6. ALARM 6 | 19. X |
| 7. ALARM 7 | 20. DGND |
| 8. ALARM 8 | 21. ALARM COM |
| 9. ALARM 9 | 22. ALARM NC |
| 10. ALARM 10 | 23. ALARM NO |
| 11. ALARM 11 | 24. DGND |
| 12. ALARM 12 | 25. DGND |
| 13. DGND | |

◆警報輸出 : COM+NC, COM+NO

◆警報輸入 : 警報輸入: Alarm 1 ~ 16 連接至 GND 短路. Alarm 1 ~ 16 是指攝影機 1 ~ 16
NO : Normal Open 常開. NC : Normal Close 常閉.

NOTICE: 當感應器接地時, 訊號被視為LOW,當感應器空接或接上5V時,訊號被視為HIGH. 下圖為內部線路示意圖.

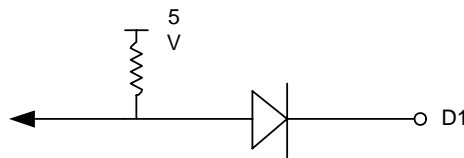

當感應器接到高於5V的電壓或是感應器線路反接時, 會造成DVR的損壞.

遠端網路控制

連接網路線至LAN腳位

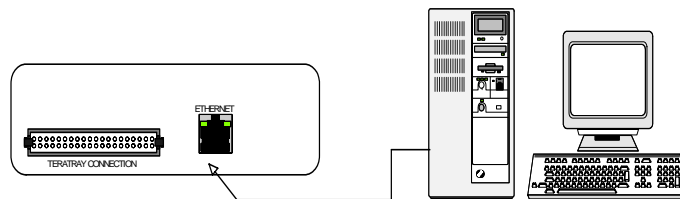

此DVR可透過PC端監控軟體監看環境現場的畫面. 詳細設定參考TCPIP設定.

硬碟連接

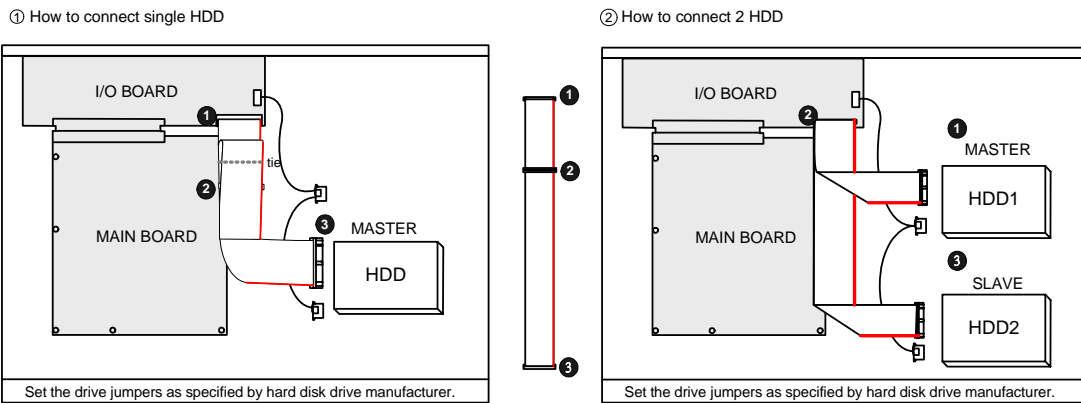

1. 單硬碟接法

請確認排線及電源線正確連接到硬碟,並且確認硬碟腳位調到**MASTER**. 腳位確認於硬碟面板上.

2. 雙硬碟接法

請確認排線及電源線正確連接到**2顆**硬碟,並且確認硬碟腳位調到**MASTER**和**SLAVE**. 腳位確認於硬碟面板上.

注意:



>確認硬碟的 Master 和 Slave 腳位必須調整正確, 否則會造成 DVR 錄影或回放發生問題.

測試硬碟:

廠商	型號	容量	附註
Seagate	Barracuda	80 GB	
IBM	DeskStar	80 GB	
WD2000	Caviar	200 GB	
Hitachi	DeskStar	80 GB	
Maxtor	MaxLinell	300 GB	

2. 畫面操作

畫面全畫面或分割畫面模式

按分割鍵    後，畫面顯示為 16 / 9 / 4 分割。

按數字鍵 1 ~ 16可顯示全畫面。

畫面功能模式

1.) FRE.(FREZZE, 凍結)

1. 在分割畫面時按  (FREZZE) 鍵畫面全部凍結。
2. 在單一全畫面時，按  (FREZZE)鍵畫面凍結。
3. 再按一次  (FREZZE)鍵解除凍結。

2.) Zoom Mode. (畫面放大模式)

在 Live 或 Playback 時作畫面放大功能，切換至

每支攝影機的全畫面模式。按  (ZOOM)可做 X2 畫面放大。

使用  可做上下左右移動瀏覽放大畫面。

注意：只有在全畫面模式，按  (ZOOM) 鍵才有效。

3.) Auto Mode (自動跳台)

在分割畫面或全畫面按  (AUTO)鍵，1秒後開始全畫面跳台。

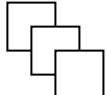
在螢幕上會顯示  圖示。

4.) W.M (浮水印顯示功能)

按 **W.M.** 顯示功能開啓。**W.M.** 顯示功能，畫面會出 WTMK 字樣，如果錄影資料有被修改時，WTMK 的字樣會有不同。

5.) BACKUP 影像備份. 影像備份只有在回放動作時才有效.

選擇要作回放的日期時間，開始回放。按 **BACKUP** 出現視窗。系統會偵測備份裝置而出現不同的選單。

USB / CD-RW

備份選單
 燒錄器燒錄速度
 開始燒錄器備份
 格式化 USB
 開始 USB 備份

USB

備份選單
 格式化 USB
 開始 USB 備份

CD-RW

備份選單
 燒錄器燒錄速度 x1,x2,x4
 開始燒錄器備份

USB:

按 **ENTER** 鍵 開始備份，再按 **BACKUP** 則取消。USB 裝置容量為無限制。如果 USB 裝置偵測不到，建議使用者先在電腦端作 **FAT** 或 **FAT 32** 格式化。

開始備份，螢幕右下角出現：

xxx k(目前備份進度)

**** 備份警告 ****
 原來的備份檔案將會被清除
 請確認該檔案是否可被清除
ENTER 鍵：開始備份
BACKUP 鍵：取消備份

附註：

在備份過程中，當USB裝置錄滿或要停止備份時，使用者按 **BACKUP**畫面顯示**PAUSE**暫停字樣。將USB裝置拿出至電腦儲存到硬碟後，再插回USB裝置槽，按**BACKUP**，選擇 **ENTER** 或**BACKUP** 進行繼續備份或取消備份。備份過程中，**NetViewer** 影像軟體會自動被儲存至USB 裝置中，使用者可直接在電腦中執行程式並且開啓備份檔案。(參考遠端及備份讀取軟體.)

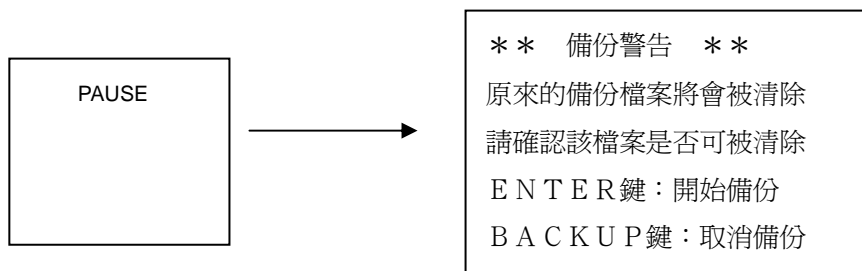

USB 相容性: Transcend 256 MB, 1 GB / A-DATA, 512MB / USB Flash Drive 128 MB / Intelligent Stick 256 MB / SOLOMON 128 MB / ISTECH 1GB.

DVR 檔案備份至 CF 卡時，只有影像作備份動作。聲音無法作備份。

CD-RW

xxx K

xxx k(目前備份進度)

按**BACKUP**停止備份。或等待光碟片寫滿退出即可。

檔案只有在 **Netviewer** 可讀取。

6.) LOCK按鍵鎖功能

在Live時，按 lock 鍵，只有, freeze, zoom, auto鍵有效，其餘按鍵無作用。再按一次lock鍵，進入輸入密碼模式，輸入admin或user密碼即可解除按鍵鎖。使用者若忘記密碼，請告知廠商。螢幕會出現一個鑰匙圖示。

注意：按鍵鎖啟動後，重開機也無法解除，只有輸入密碼才可以解除，請牢記密碼。

7.) 聲音設定控制 AUD (Audio)

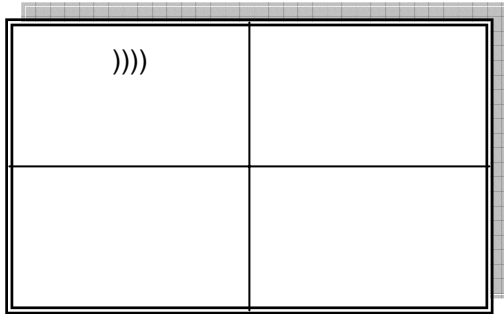

做聲音回放時，按 **AUD** 畫面左上角會出現)))圖案則開始聲音回放。再按一次 **AUD** 結束聲音回放。在 **LIVE** 畫面時，則輸出即時聲音。

聲音只有在正向回放 x 1 倍時，才可正常聲音播放。

8.) **INFO. Information 系統資訊**。使用者若無任何手動操作，則 2 分鐘後自動消失。

** 系統資訊 **

1. IP 位址:
2. 預設匣道:
3. 網路遮罩:
4. 使用者 :
5. 硬碟容量:
6. 使用率 :
7. 硬碟狀態:
8. 使用狀態:
9. 運行時間:
10. 系統板本:

1. 顯示目前的 IP 位址
2. 顯示目前的預設匣道
3. 顯示目前的網路遮罩
4. 顯示目前網路使用者人數
5. 顯示目前硬碟容量
6. 顯示目前硬碟使用率
7. 顯示目前硬碟狀態
8. 顯示目前系統狀態
9. 顯示目前運行時間
10. 顯示目前系統板本

9.) 中斷網路回放

網路放影中
輸入密碼 : (*****)
請輸入密碼結束網路放影

1. 當網路在回放時，DVR 也跟著回放。
2. 只有管理者可有回放的權限，但是使用者發現畫面出現網路放影中時，可以輸入密碼強制關閉。而網路端的管理者需要再重新連線一次。

3. 回放

1. 回放操作

1) 按  (PLAY) 鍵，開始逆向回放。回放方式為從最後一次錄影開始回放，回放至最初錄影。循環回放。

2. 按時間搜尋鍵 T-SRH.

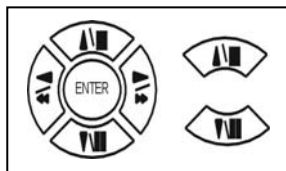

按方向鍵上下選擇欲進入的功能模式

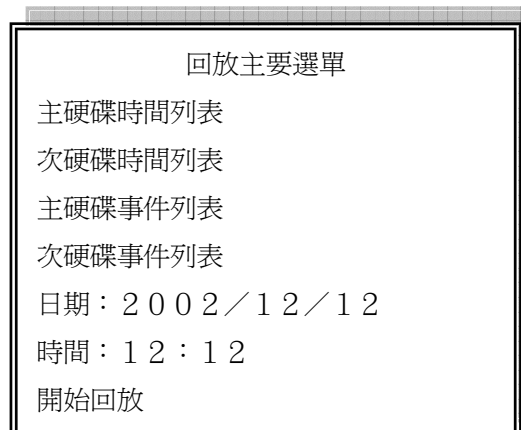

> 硬碟時間列表

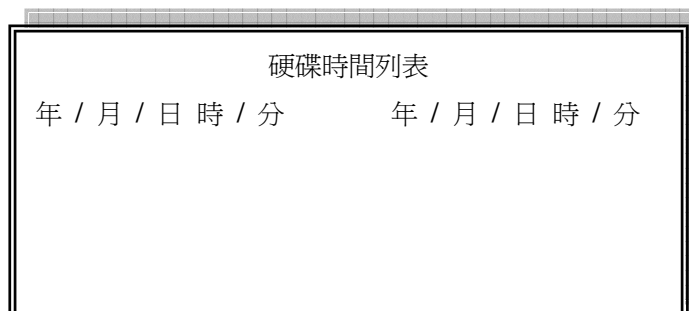

年/月/日 時 / 分(開始)

年/月/日 時 / 分(結束)

每一小時為一筆錄影資料。如同事件列表。

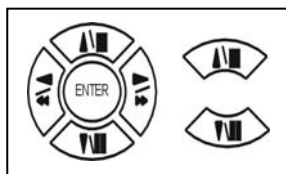

按方向鍵上下移動欲觀看的項目。按 ENTER 開始回放

按 ◀ ▶ 數值更改左右鍵，選擇上下頁。

每頁顯示 10 筆影像。頁數無限制。

特殊狀況:

每一小時為一筆錄影資料，但是當使用者發現不是每一小時為一筆時，例如:

1. 10:00 ~ 10:12

2. 10:12 ~ 11:00

原因為: 1. 硬碟錄滿. 2. 使用者更改錄影模式設定.

>硬碟事件列表(錄影, 警報, 位移, 訊號遺失事件列表)

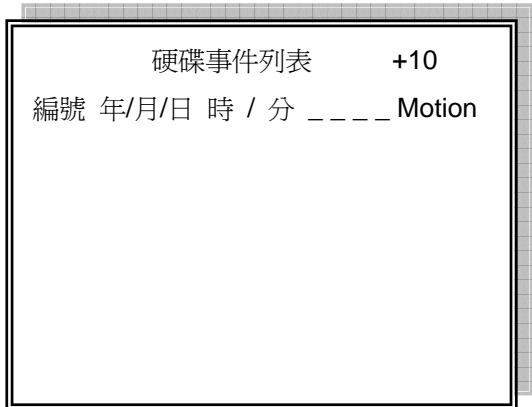

每一頁 10 筆數顯示 / 5000 筆資料顯示. 共 500 頁. 當事件超過 5000 筆時, 總筆數會不足 5000 筆, 這是因為事件被覆寫清除。

年/月/日 時 / 分 : 事件發生時間.

+10 : 以 10 為單位顯示 / +100 : 以 100 為單位顯示 / +1000 : 以 1000 為單位顯示.

PS. 按方向左右鍵更改.

_ _ _ _ : 頻道 1 ~ 16 顯示發生的攝影機

事件名稱. 包含 (Record / Motion / Alarm / V-Loss / Power on-開機 / Event full-事件筆數覆蓋 / Network-網路使用人數, 登入與登出)

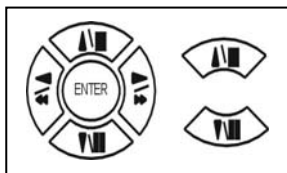

按方向鍵上下移動至欲觀看的項目.
按◀ ▶ 數值更改左右鍵, 選擇前一頁 / 下一頁.
按 ENTER 開始回放.

>特定時間搜尋:

日期: 2002 / 12 / 12

-選擇年月日

使用方向左右鍵選擇年月日位置, 按◀ ▶ 數值更改左右鍵, 選擇數值.

時間: 12 : 12

-選擇年月日

使用方向左右鍵選擇年月日位置, 按◀ ▶ 數值更改左右鍵, 選擇數值.

開始回放

-按 ENTER 開始回放.

-回放速度由按◀ ▶ 數值更改左右鍵 或飛梭作更改. x 1, x 2, x 4, x 8, x 16.

6. 功能設定

1. 登入

1) 按  鍵進入功能選單.

2) 系統登入畫面如下:

檢 查 密 碼
輸入密碼*****

1. 輸入密碼 44444(出廠值) 為管理者. 可更改全部設定.
2. 輸入密碼 11111(出廠值) 為使用者. 只可更改一般設定, 無法進入進階設定.

>若使用者未開啓登入密碼功能, 則無須密碼, 直接進入功能設定選單.

- 3) 使用面板數字鍵(1 ~ 10)或遙控器數字鍵(1 ~ 10)輸入五碼密碼, 系統會自動確認進入選單, 無須按 ENTER鍵確認。
- 4) 按MENU鍵直接離開選單.
- 5) 遙控器上的按鍵和DVR的前面板按鍵功能操作相同.

2. 功能設定





一. 基本操作

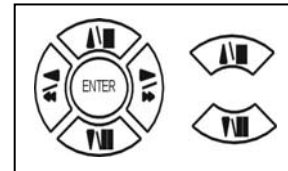

- 1) 進入主功能選單後, 按鍵上下  為

選擇副功能選單項目. 按  (ENTER) 進入副選單.



- 2) 進入副功能選單後, 按  鍵選擇更改項目, 按  數值更改左右鍵更改數值.
 為新增數值,  為減少數值。

- 3) 按ESC 跳至上一頁, 但無法離開功能選單。

- 4) 不管在選單何處, 可直接按 MENU 鍵離開功能選單。

附註:

1. 管理者可設定全部的功能選單.
2. 使用者無法進入進階設定選單.
3. 使用者若無任何手動操作, 則4分鐘後自動消失.

1. 硬碟資訊

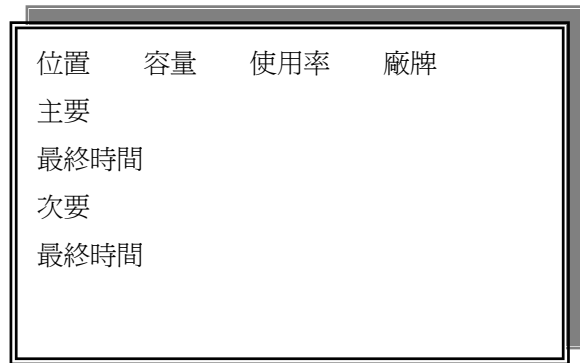

- 二顆硬碟資料顯示.

資料顯示為 位置 容量 使用率 廠牌

功能	設定	附註
位置	主要(Master) / 次要(Slave)	為避免錄影或回放發生錯誤, 硬碟腳位須調整正確. Master x 1, Master / Slave x 2
容量	安裝硬碟的容量顯示. xxGB. 最大顯示範圍為 999GB 以下	
使用率	0 % ~ 100 % 顯示. 當硬碟重複錄影後, 100 % ~ 199 %顯示.	
廠牌	DVR系統自動偵測使用者所安裝的硬碟廠牌	
最終時間	最後一次的錄影時間顯示	

2. 時間日期設定

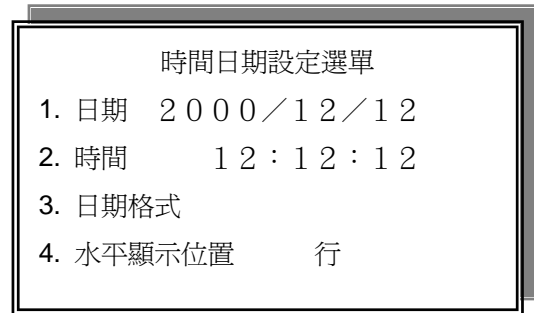

- 時間日期設定

功能	設定	附註
日期	2000/12/12. 年 / 月 / 日	無需停止硬碟運作
時間	時 / 分 / 秒	無需停止硬碟運作
日期格式	YY/MM/DD, MM/DD/YY, DD/MM/YY, YY/ENG/DD, ENG/DD/YY, DD/ENG/YY, YYYY/MM/DD, MM/DD/YYYY, DD/MM/YYYY, YYYY/ENG/DD, ENG/DD/YYYY, DD/ENG/YYYY. Y=年份. M=月份. D=天數. ENG=表示顯示為英文 的月份. 01=JAN; 02=FEB; 03=MAR; 04=APR; 05=MAY; 06=JUN; 07=JUL; 08= AUG; 09=SEP; 10=OCT; 11=NOV; 12=DEC.	無需停止硬碟運作
水平顯示位置	x 行	



使用方向上下左右鍵移動欲更改的項目



使用數值更改左右鍵更改數值。

3. 顯示設定

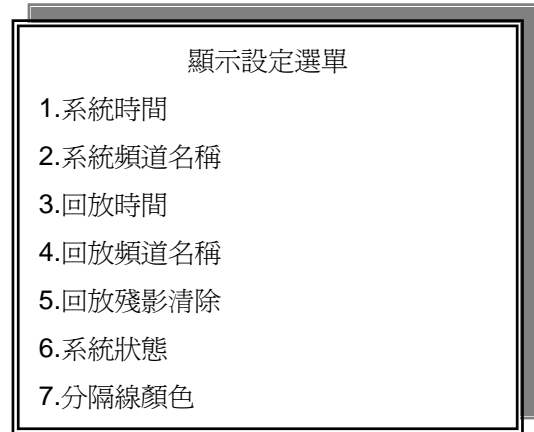

- 顯示設定

功能	設定	附註
系統時間出現	ON / OFF	設定時間日期是否顯示在螢幕上
頻道名稱出現	ON / OFF	設定攝影機名稱是否顯示在螢幕上
回放時間出現	ON / OFF	設定回放畫面中是否顯示日期時間
回放頻道名稱出現	ON / OFF	設定回放畫面中是否顯示攝影機名稱
回放殘影清除	清除 / 殘影	當影像未接滿16支時，設定清除影像殘影。
系統狀態出現	ON / OFF	設定是否顯示錄影機的狀態，錄影，回放，聲音狀態等等是否顯示在螢幕上
分隔線顏色	白/黑/深/灰	分隔線顏色



使用方向上下鍵移動欲更改的項目



使用數值更改左右鍵更改數值。

4. 攝影機設定

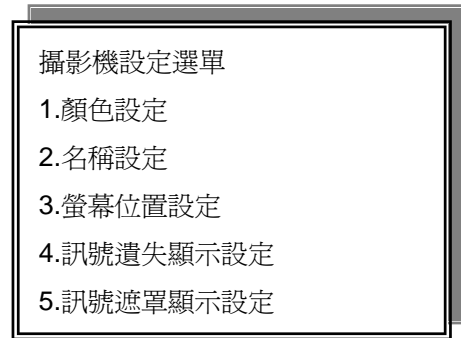

(1). 顏色設定

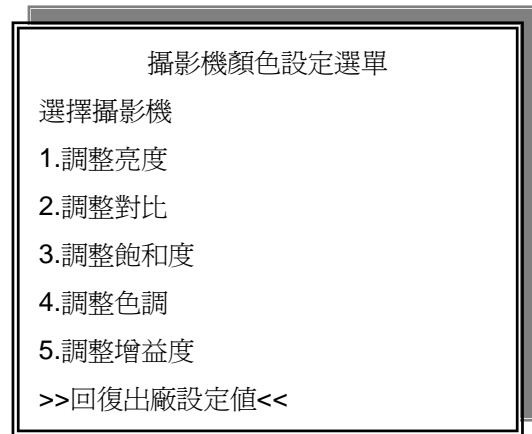
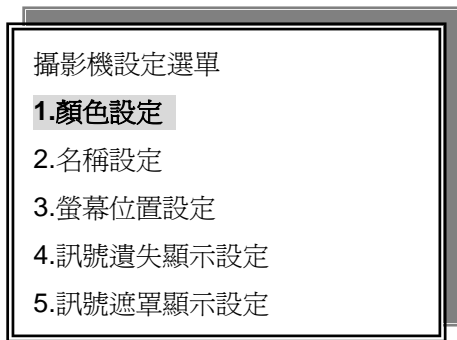

選擇攝影機：頻道1 ~ 16

功能	設定	附註
調整亮度	-27~ +30	只能在 Live 修改
調整對比	-18~ +40	只能在 Live 修改
調整飽和度	-40~ +14	只能在 Live 修改
調整色調	-24~ +24	只能在 Live 修改
調整增益度	-29~ +39	只能在 Live 修改

>>回復出廠設定值<< 選擇此項目按 ENTER 回復出廠設定值



使用方向上下鍵移動欲更改的項目



使用數值更改左右鍵更改數值.

附註：攝影機畫面設定會影響到即時畫面及錄影回放畫面的品質。建議使用者將攝影機畫面調整到理想的數值。

(2.) 名稱設定: 攝影機名稱設定輸入. 最多8個字

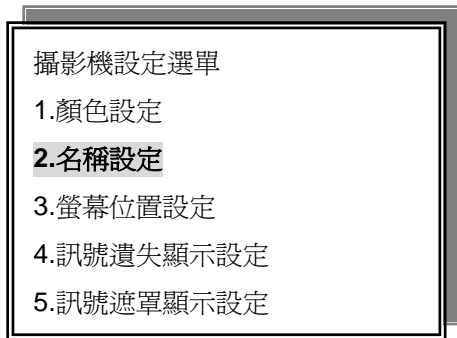

使用方向上下左右鍵移動欲更改的項目



使用數值更改左右鍵更改數值.

字元選擇為:

空格:

數字: 0/1/2/3/4/5/6/7/8/9

英文字大寫: A/B/C/D/E/F/G/H/I/J/K/L/M/N/O/P/Q/R/S/T/U/V/W/X/Y/Z

英文字小寫: a/b/c/d/e/f/g/h/i/j/k/l/m/n/o/p/q/r/s/t/u/v/w/x/y/z

(3.) 螢幕位置設定

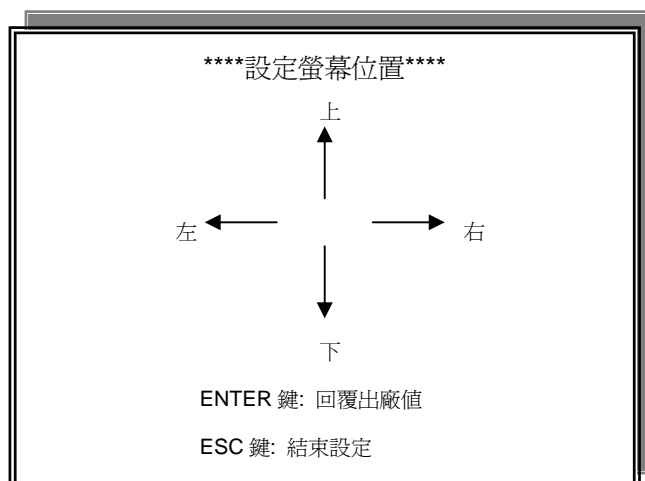
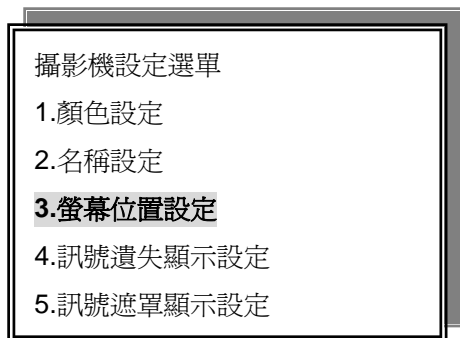

1.



使用上下左右移動位置

2. 按 ENTER 鍵回覆出廠值

3. 按 ESC 鍵離開設定.

(4 / 5.) 訊號遺失顯示設定 / 訊號遮罩顯示設定

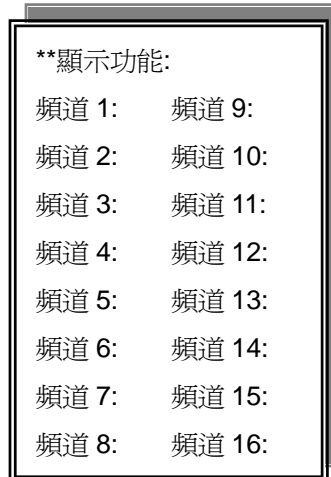
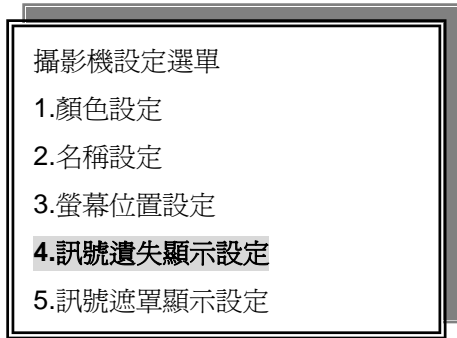

- 顯示功能: ON 開啓 / OFF 關閉

頻道 1 ~ 16 設定攝影機無訊號時是否閃爍 X 圖案 :

> ON / OFF

- 訊號遮罩顯示設定

- 遮罩功能: ON 開啓 / OFF 關閉

頻道 1 ~ 16 設定攝影機訊號是否隱藏. 但是錄影功能仍在

> ON / OFF



使用方向上下鍵移動欲更改的項目



使用數值更改左右鍵更改數值.

5. 蜂鳴器設定

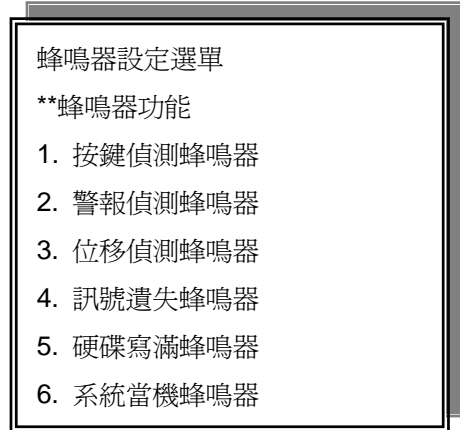

- 蜂鳴器功能 ON / OFF

功能	設定	附註
按鍵偵測蜂鳴器	ON / OFF	按鍵時, 是否有聲音?
警報偵測蜂鳴器	ON / OFF	警報發生時, 是否有聲音?
位移偵測蜂鳴器	ON / OFF	位移發生時, 是否有聲音?
訊號遺失蜂鳴器	ON / OFF	訊號遺失時, 是否有聲音?
硬碟寫滿蜂鳴器	ON / OFF	硬碟寫滿時, 啓動繼電器. (硬碟錄影模式設定停止)
系統當機蜂鳴器	ON / OFF	系統當機或硬碟損壞時, 是否有聲音?



使用方向上下鍵移動欲更改的項目



使用數值更改左右鍵更改數值.

6. 繼電器設定

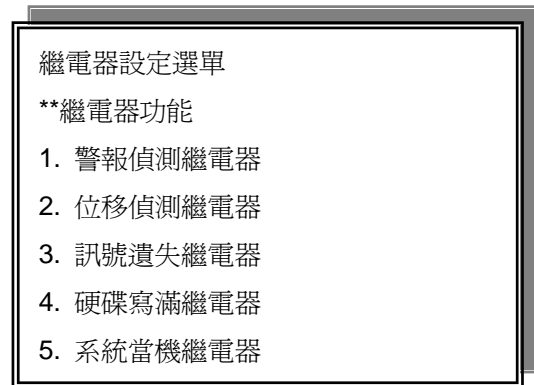

- 繼電器功能:ON / OFF

功能	設定	附註
警報偵測繼電器	ON / OFF	警報發生時, 啓動繼電器.
位移偵測繼電器	ON / OFF	位移發生時, 啓動繼電器.
訊號遺失繼電器	ON / OFF	訊號遺失時, 啓動繼電器.
硬碟寫滿繼電器	ON / OFF	硬碟寫滿時, 啓動繼電器. (硬碟錄影模式設定停止)
系統當機繼電器	ON / OFF	系統當機或硬碟損壞時, 啓動繼電器.



使用方向上下鍵移動欲更改的項目



使用數值更改左右鍵更改數值.

7.系統設定

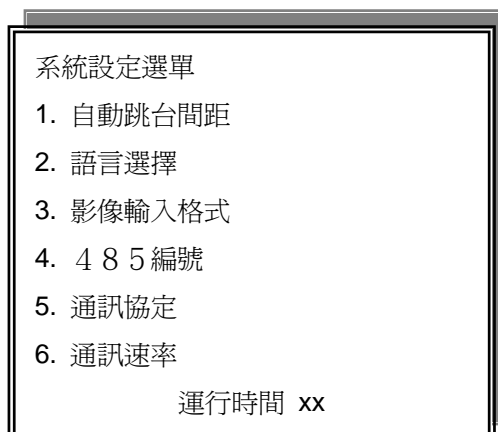

- 系統設定

功能	設定	附註
自動跳台間距	0~999 秒選擇.	全畫面跳台及副監視器跳台時間.
語言選擇	中文 / 英文 / 法文 / 日文 / 俄文 / 波蘭文 / 義大利文 / 西班牙文 / 德文	切換語言後，請按 MENU 鍵退出再按 MENU 鍵進入，切換語言才會生效。
影像輸入格式	自動偵測 / NTSC / PAL	自動偵測功能只有一開機時才會偵測，所以開機前請先接妥攝影機。切換格式後，請重開機，設定值才會生效。手動切換後，需再重新開機。
4 8 5 編號	01 ~ 16	設定 DVR ID.
通訊協定	KEYBOARD / LILIN / PELCO-P / PELCO-D NICECAM / DENTEC-D / DENTEC-P / OFF	設定 DVR 通訊協定。 控制鍵盤→DVR = KEYB 控制鍵盤→PTZ Dome→DVR = 根據 PTZ Dome 通訊協定。
通訊速率	1200 / 2400 / 4800 / 9600	依需求做調整。
運行時間	xx	DVR 系統運作時間，從最初開機時間開始計算。

附註: 485 編號及通訊協定，速率為系統中若有控制鍵盤所需的設定。無控制鍵盤時無須設定。



使用方向上下鍵移動欲更改的項目



使用數值更改左右鍵更改數值。

8.進階設定

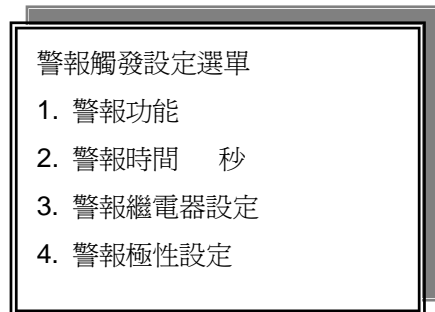
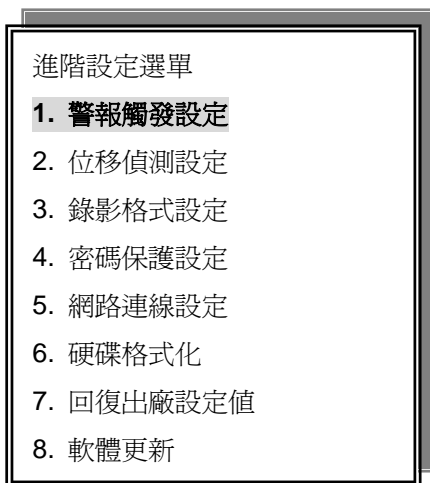
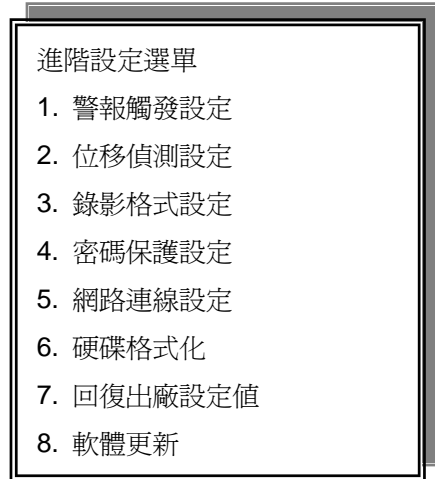

>警報功能: ON / OFF. 搭配事件錄影. 警報功能開啓後, 不管哪一門警報觸發, 所有頻道都會錄影.
>警報時間 0~9999 秒. 蜂鳴器持續時間及錄影持續時間.

>警報繼電器設定

訊號 1 ~ 訊號 16 : ON / OFF.

假如繼電器設定的警報偵測繼電器或繼電器功能沒有開啟, 這裏的設定全部視做關閉。

>警報極性設定

訊號 1 ~ 訊號 16 : 常開 / 常閉 / 關閉



使用方向上下鍵移動欲更改的項目.



使用數值更改左右鍵更改數值.

2. 位移設定

進階設定選單
1. 警報觸發設定
2. 位移偵測設定
3. 錄影格式設定
4. 密碼保護設定
5. 網路連線設定
6. 硬碟格式化
7. 回復出廠設定值
8. 軟體更新

位移偵測設定選單
** 位移偵測功能
** 位移偵測時間
** 選擇攝影機
1. 靈敏度
2. 移動速度
3. 位移偵測
4. 繼電器
5. 位移偵測區塊設定

- 位移偵測設定

功能	設定	附註
位移偵測功能	ON / OFF	開啓 / 關閉
位移偵測時間	0 ~ 9999 秒	蜂鳴器持續時間及錄影持續時間
選擇攝影機	CH 01 ~ CH 16	
靈敏度	1 ~ 32	低 → 高
移動速度	1 ~ 10	慢速 → 快速
繼電器	ON / OFF	繼電器為一組和警報共用。 假如繼電器設定的位移偵測繼電器或繼電器功能沒有開啟，這裏的設定全部視做關閉。
位移偵測功能	ON / OFF	此功能只是設定此攝影機是否位移偵測功能啓動，不代表可以單門做錄影或不錄影功能。



使用方向上下鍵移動欲更改的項目



使用數值更改左右鍵更改數值。

>>位移區塊設定<<

出廠值為全區域偵測. 按模式鍵(ENTER鍵), 模式變化:

圖形為:



按 ▷ 增加全部, 按 ◁ 清除全部.

例如:

清除單格模式 ←→ 使用數值更改鍵 ◁ 清除偵測窗格.

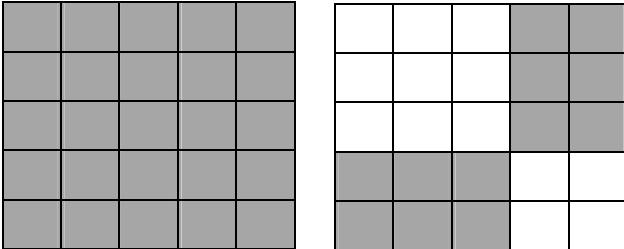

增加單格模式 ←→ 使用數值更改鍵 ▷ 增加偵測窗格.

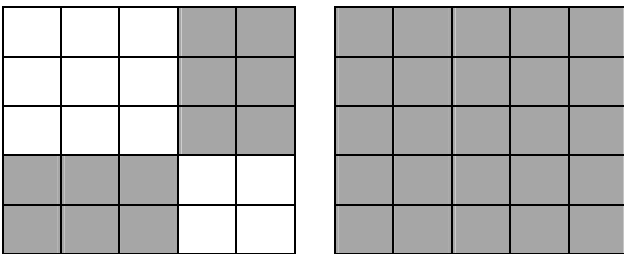

圖形為:



按上下左右鍵選擇窗格, 按 ▷ 單格增加, 按 ◁ 單格減少.

圖形為: +

按上下左右鍵選擇窗格區塊增加.

圖形為: X

按上下左右鍵選擇窗格區塊清除.

3. 錄影設定

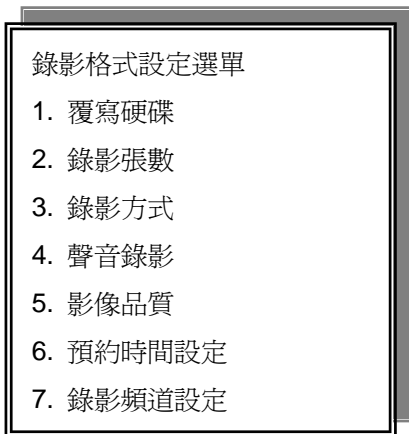
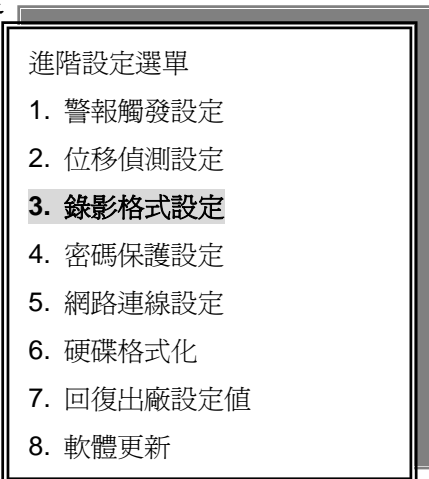

1. 覆寫硬碟. 覆寫 / 停止.

覆寫：設定硬碟錄影寫滿時，繼續覆寫錄影。

停止：當只有一顆硬碟時，寫滿後就會停止錄影。當有二顆硬碟時，當第一顆已寫滿，且錄影至第二顆寫滿時，才會停止錄影。

錄影狀況	覆寫處理方式	停止處理方式
M(99%), S(0%) → M(100%), S(0%)	跳到第二顆繼續錄影	跳到第二顆繼續錄影
M(99%), S(100%) → M(100%), S(100%)	跳到第二顆繼續錄影	跳到第二顆繼續錄影
M(0%), S(99%) → M(0%), S(100%)	跳到第一顆繼續錄影	跳到第一顆繼續錄影
M(100%), S(99%) → M(100%), S(100%)	跳到第一顆繼續錄影	停止錄影

附註：

當硬碟都錄滿後，DVR 會有蜂鳴聲，按 ENTER 停止。按 REC 出現視窗。

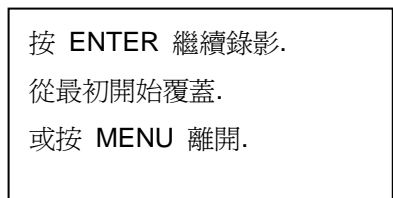
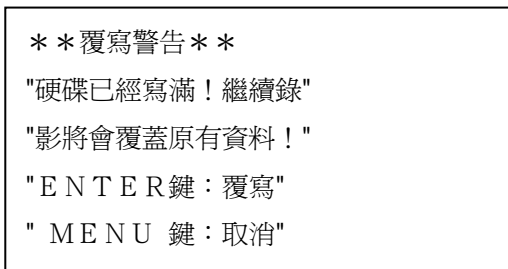

2. 錄影張數. 1/30(1/30), 1/15(1/15), 1/10(1/10), 1/5 (1/5), 1/3 (1/3), 1/2 (1/2), 1(1), 2(2), 3(3.13), 5(5), 10 (8.33), 15(12.5), 30(25), 60(50), 120(100). NTSC / (PAL).
3. 錄影方式. 全程錄影 / 預約錄影 / 事件錄影 / 事件預約 / 事件加預約.
4. 聲音錄影. 聲音錄影. > 開啓 / 關閉. 建議設定錄影張數五張以上才開啓聲音錄影.
5. 影像品質. 超級 / 高級 / 良好 / 普通 / 低階.
6. 預約時間設定

SUN



MON



TUE



WED



THU



FRI



SAT



下圖例子為星期二 ~ 星期六為全程24小時錄影. 但星期日是07:00 ~ 22:00 和星期一是01:30 ~ 11:30 錄影.



按方向鍵上下左右選擇日期時間更改.



移動至時間區隔, 按數值更改左右鍵選擇 30 分鐘或 6 分鐘時間區隔.

按功能模式鍵選擇
++ 增加, 或 清除

++ / -- 選擇錄影時間的設定或清除. 出廠值為每天錄影. ++(增加) / --(清除)
▷▷ 時, 選擇日期, 之後, 按功能模式鍵切換++增加或--減少. 選擇完後按方向
左右鍵右鍵開始清或增加時間.

SUN

30 MIN ▷▷ ++ / - -



00:00 01:00 02:00 03:00 04:00 05:00 06:00 07:00 08:00 09:00 10:00 11:00 12:00 13:00 14:00 15:00 16:00 17:00 18:00 19:00 20:00 21:00 22:00 23:00

00:30 01:30 02:30 03:30 04:30 05:30 06:30 07:30 08:30 09:30 10:30 11:30 12:30 13:30 14:30 15:30 16:30 17:30 18:30 19:30 20:30 21:30 22:30 23:30

MON



00:00 01:00 02:00 03:00 04:00 05:00 06:00 07:00 08:00 09:00 10:00 11:00 12:00 13:00 14:00 15:00 16:00 17:00 18:00 19:00 20:00 21:00 22:00 23:00

00:30 01:30 02:30 03:30 04:30 05:30 06:30 07:30 08:30 09:30 10:30 11:30 12:30 13:30 14:30 15:30 16:30 17:30 18:30 19:30 20:30 21:30 22:30 23:30

TUE

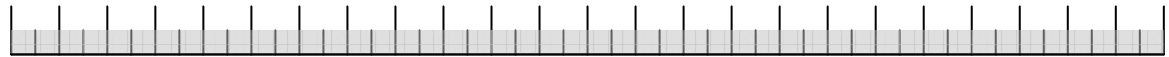

00:00 01:00 02:00 03:00 04:00 05:00 06:00 07:00 08:00 09:00 10:00 11:00 12:00 13:00 14:00 15:00 16:00 17:00 18:00 19:00 20:00 21:00 22:00 23:00

00:30 01:30 02:30 03:30 04:30 05:30 06:30 07:30 08:30 09:30 10:30 11:30 12:30 13:30 14:30 15:30 16:30 17:30 18:30 19:30 20:30 21:30 22:30 23:30

WED

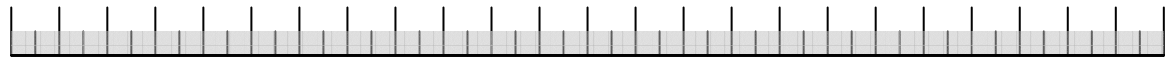

00:00 01:00 02:00 03:00 04:00 05:00 06:00 07:00 08:00 09:00 10:00 11:00 12:00 13:00 14:00 15:00 16:00 17:00 18:00 19:00 20:00 21:00 22:00 23:00

00:30 01:30 02:30 03:30 04:30 05:30 06:30 07:30 08:30 09:30 10:30 11:30 12:30 13:30 14:30 15:30 16:30 17:30 18:30 19:30 20:30 21:30 22:30 23:30

THU

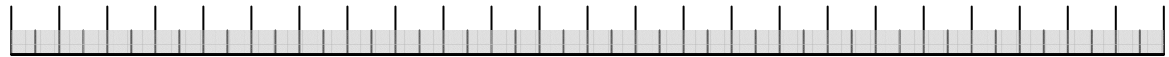

00:00 01:00 02:00 03:00 04:00 05:00 06:00 07:00 08:00 09:00 10:00 11:00 12:00 13:00 14:00 15:00 16:00 17:00 18:00 19:00 20:00 21:00 22:00 23:00

00:30 01:30 02:30 03:30 04:30 05:30 06:30 07:30 08:30 09:30 10:30 11:30 12:30 13:30 14:30 15:30 16:30 17:30 18:30 19:30 20:30 21:30 22:30 23:30

FRI

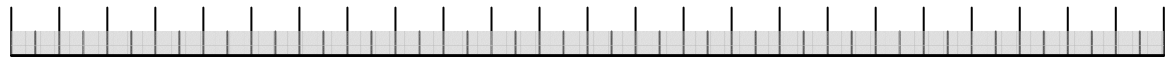

00:00 01:00 02:00 03:00 04:00 05:00 06:00 07:00 08:00 09:00 10:00 11:00 12:00 13:00 14:00 15:00 16:00 17:00 18:00 19:00 20:00 21:00 22:00 23:00

00:30 01:30 02:30 03:30 04:30 05:30 06:30 07:30 08:30 09:30 10:30 11:30 12:30 13:30 14:30 15:30 16:30 17:30 18:30 19:30 20:30 21:30 22:30 23:30

SAT



00:00 01:00 02:00 03:00 04:00 05:00 06:00 07:00 08:00 09:00 10:00 11:00 12:00 13:00 14:00 15:00 16:00 17:00 18:00 19:00 20:00 21:00 22:00 23:00

00:30 01:30 02:30 03:30 04:30 05:30 06:30 07:30 08:30 09:30 10:30 11:30 12:30 13:30 14:30 15:30 16:30 17:30 18:30 19:30 20:30 21:30 22:30 23:30

7. 錄影頻道設定

CH 01 ~ CH 16: ON / OFF. 頻道選擇開啓或關閉錄影. 如果攝影機沒接滿, 可以將不需要錄影的頻道關閉. 根據錄影的攝影機支數, 錄影時間將會不同. 參考錄影時間表.

補充說明:

2. 錄影張數. 1/30(1/30), 1/15(1/15), 1/10(1/10), 1/5 (1/5), 1/3 (1/3), 1/2 (1/2), 1(1), 2(2), 3(3.13), 5(5), 10 (8.33), 15(12.5), 30(25), 60(50), 120(100). NTSC / (PAL)

-120 張為最大錄影張數. 全畫面回放每秒 120 張, 分割畫面每秒 60 張.

3. 錄影方式. 全程錄影 / 預約錄影 / 事件錄影 / 事件預約 / 事件加預約.

全程錄影：24 小時不間斷錄影。

預約錄影：根據預約時間設定錄影。

事件錄影：當警報或位移偵測發生時，才進行錄影。每次錄影時間長短根據警報時間或位移偵測時間來錄影。

使用者可在回放選單中之事件列表中查詢錄影開始時間。

事件預約：在預約時間設定內發生警報或位移偵測時，才會進行事件錄影，其餘時間不錄影。

事件加預約：在預約時間設定內，進行預約錄影；其餘時間進行事件錄影。

附註:

設定完錄影方式，需手動按錄影鍵，全程錄影會馬上進入錄影模式，而其它錄影方式則會進入待機模式，等待錄影條件確定，再進入錄影模式。

4. 聲音錄影. 聲音錄影. > 開啓 / 關閉.

-選擇開啓, 聲音錄影會有動作.

4. 密碼保護設定. 密碼必須為 5 字

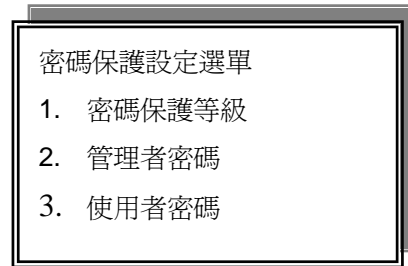
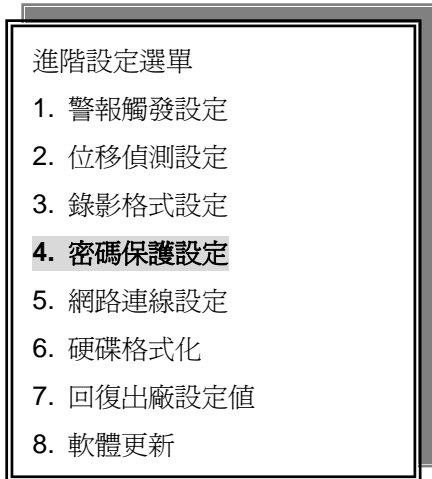

1. 密碼保護等級

>免密碼 / 管理者 / 使用者

-選擇無密碼, 使用者在登入 MENU 時, 不須輸入密碼, 直接至 MENU.



使用方向上下鍵移動欲更改的項目

◀ ▶ 使用數值更改左右鍵更改數值.

2. 管理者密碼

>44444 (出廠預設值)

3. 使用者密碼

>11111 (出廠預設值)

1. 管理者密碼, 只有管理者可登入. 可更改任一設定.
2. 使用者密碼. 管理者和使用者皆可登入. 但是使用者登入時不可更改進階設定.



使用方向上下左右鍵移動欲更改的項目.

使用者按面板數字鍵(1 ~ 10), 遙控器數字鍵(1 ~ 10)即可更改密碼.

5. 網路連線設定

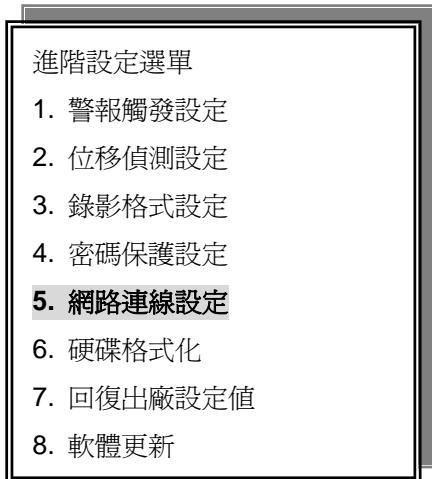

1. 連線速度: >512K / 512K / 256K / 128K / 64 K

依據上傳速度調整最接近的速度.

2. 主機名稱: [x 15 個字元]

3. 連線方式: STATIC / DHCP / PPPOE / OFF

4. 固定 IP 設定

5. ADSL 撥接設定

6. D/DNS 設定

7. 伺服器設定



使用方向上下左右鍵移動欲更改的項目.

◀ ▶ 使用數值更改左右鍵更改數值.

-物理位址:XX.XX.XX.XX.XX.XX. 此項為機器碼, 使用者無法更改.

4. 固定 IP 設定

1. 使用者須向網路服務公司申請固一(固定IP1組)或固八(固定IP八組). 無論是固一或固八, 網路公司會給使用者 IP位址 / 預設閘道 / 子網路遮罩. 使用者在拿到資料後, 將固定IP位址 / 預設閘道 / 子網路遮罩 / DNS 伺服器輸入至 DVR 網路設定.

2. 建議網路速率為 上傳 512 / 下載 512, 以避免資料量封包的多寡影響了網路遠端監看的品質及張數. 使用者在網路遠端監看時, 會因為各時段的網路速度擁塞影響了整個影像品質及張數.

3. 勿透過IP分享器或防火牆.



5.ADSL 撥接設定(PPPOE)

使用者申請非固定式(撥接式)IP, 使用者輸入ISP 提供的帳號及密碼. 之後再去設定D/DNS.
參考D/DNS 設定頁.

例如撥接帳號: **123456@hinet.net.tw**

密碼: **654321**

ADSL 撥接設定
1. 帳號: [x 20 個字元]
2. : [x 20 個字元]
3. 密碼: [x 20 個字元]
4. 清除設定值

ADSL 撥接設定
1. 帳號: [123456@hinet.net.tw]
2. : []
3. 密碼: [654321]
4. 清除設定值

或

注意:
1. 如果有帳號或密碼變更, 須先清除設定值.
2. 密碼輸入後顯示為 * 號.

ADSL 撥接設定
1. 帳號: [123456]
2. : [@hinet.net.tw]
3. 密碼: [654321]
4. 清除設定值

7.伺服器設定

伺服器設定
1. 網路伺服器: 0080
2. 影像伺服器: 0021



伺服器設定
1. 網路伺服器: 0080(未來IE瀏覽設定)
2. 影像伺服器: 0021(目前遠端監看軟體設定)

6.D/DNS 設定

DDNS 申請: 使用者可至下列網站申請免費或付費的 DNS 網域.

1. <http://www.3322.net/> (中國網站)
2. <http://www.changeip.org/>
3. <http://www.dyndns.com/>
4. <http://www.no-ip.com/>
5. <http://www.dhs.org/>
6. <http://www.dtdns.com/index.cfm?fuseaction=info.hosts>

例如:

<http://www.dtdns.com/index.cfm?fuseaction=info.hosts>

<http://www.dtdns.com/index.cfm?fuseaction=info.hosts>

DtDNS Your Complete DNS Solution

LOG IN CREATE ACCOUNT Home About Us Pricing Update Clients FAQ System News WHOIS Support

Dynamic Hostname Services

Using DtDNS, you can get a hostname (ex: you.ourdomain.com) on one of our domains that will "follow" your Internet connection, even on a dynamic IP address. This means that you can now make a name for yourself on the Internet, without the usual high costs of a static IP address or full domain name. You are now able to operate your web, ftp, telnet, or other Internet server on your dialup, cable or DSL connection.

Even if you change Internet providers, take your computer to a friend's house, or decide to get a static IP address, your DtDNS hostname will follow you wherever you go.

Pricing
Up to five hostnames FREE, unlimited hostnames for a one-time \$5.00 fee. [Sign up now...](#)

Key Features

- **Speed** - IP address changes are generally out on the Internet within a few minutes of the change request on our server. You can use an automated update client to get IP address changes to our system within a few seconds after your IP address changes.

MX records for your hostname. Define up to 4 MX records for your hostname and point them any server you would prefer your e-mail to be delivered to. This feature is fully compatible with web-based e-mail service from providers like Everyone.net.

- **Heartbeat Monitor** - If you have an unreliable Internet connection, DtDNS can automatically set your hostname as being "offline" if an IP update is not sent to our server within a specified time limit. This will cause your web visitors to see your offline notice instead of not being able to connect at all.
- **Cloaked URL Redirection** - Hostnames also have the ability to cloak the offline URL redirection using a frameset. You can also define the title and meta tags for the main frame.

Don't want a hostname? DtDNS also offers DNS service for [full domain names](#).

[Sign up now...](#)

Please read our [Privacy Statement](#) and [Terms of Service](#).
Copyright © 1999-2005 by [Sceiron Interactive, Inc.](#)
Powered by [Sceiron - Sarasota Web Design](#)

申請註冊

個人資料輸入至申請表格。

Please enter your information:

Desired Username:	<input type="text" value="Max"/>
Desired Password:	<input type="password" value="••••••"/>
Your Full Name:	<input type="text" value="Max Chen"/>
Company:	<input type="text" value="DVR"/>
E-mail Address:	<input type="text" value="maxchen@hxxxx.com.tw"/>
Address:	<input type="text"/>
City:	<input type="text" value="Taiwan"/>
State or Province:	<input type="text" value="Foreign"/>
Zip/Postal Code:	<input type="text" value="03"/>
Country:	<input type="text" value="Taiwan (China Rep of)"/>
Phone Number:	<input type="text" value="0921xxxxxx"/>
Confirm Password:	<input type="password" value="••••••"/>
Confirm E-mail:	<input type="text" value="maxchen@hxxxx.com.tw"/>

I am at least 13 years old at this time.
 I have read and agree to be bound by the [Terms of Service](#).
 I would like to be informed of DtDNS news and updates.

按 **Continue Signup** 註冊。完成後至個人信箱收取ID 和授權密碼。

Hello Max Chen,

DtDNS has received a request to create a new account, and this e-mail address was entered with it. We apologize now. Otherwise, welcome to DtDNS! If you have a question, comment, problem or suggestion, please feel free to contact us.

When you signed up for our service, you entered the following information:

Username : M[redacted]id → 名稱
E-mail address : maxchen@h[redacted].com.tw
Activation Code : dx[redacted]4 → 授權密碼

The above code was assigned to your account when you created it.
To activate your account, you must visit the url below within 48 hours.
Accounts not activated within 48 hours are removed.

<https://www.dtdns.com/index.cfm?fuseaction=account.activate> ← 點選授權

Enter your username and activation code on that page. Further instructions will be indicated there.

輸入 ID 和授權密碼。

Step 2 - Activate Account

Now that you have signed up with DtDNS and we have sent you a verification message via e-mail, you must activate your account. The message we sent you contained an activation code, which you will need to enter below.

If it has been more than 48 hours since you signed up, you will need to [sign up](#) again and get a new activation code.

Please enter your activation information:

Username:

Activation Code:
[lose or forget your code?](#)

 Please read our [Privacy Statement](#) and [Terms of Service](#).
Copyright © 1999-2005 by [Sceiron Interactive, Inc.](#)
Powered by [Sceiron - Sarasota Web Design](#)

選擇 hostnames

Your Complete DNS Solution

HomeAbout UsPricingUpdate ClientsFAQSystem NewsWHOISSupport

Member Home

[Domains](#)

[Hostnames](#)

[Update Groups](#)

[Account Settings](#)

[Service Credits](#)

[Log Out](#)

Sales/Support:
1-877-760-6337

My Services

[Domains](#) Use this service to have DtDNS host DNS for your full domains. All DNS hosting for full domains includes dynamic update capability.

[Hostnames](#) Get a subdomain on one of our own domain names. Great for online gaming, telnet BBSes, or connecting to your home computer while you're away.

[Update Groups](#) Group your hostnames and/or domains for easier updates with automated [IP Update Clients](#).

My Account

[Account Settings](#) Be sure to keep your personal account information up-to-date.

[Service Credits](#) Purchase service credits in bulk to get discount pricing on services.

[Log Out](#) Exit the DtDNS management area and end this session.

輸入使用者自設的名稱及網域，之後按 **Add Hostname.**(增加這一區網)

例如：名稱 = **Myhostname**，網域 = **4irc.com**

The screenshot shows the DtdNS Hostname Manager interface. On the left is a navigation sidebar with links for Member Home, Domains, Hostnames, Update Groups, Account Settings, Service Credits, and Log Out. The main content area is titled 'Hostname Manager' and contains a table of existing hostnames. Below the table, there is a form with a text input for 'Myhostname', a dropdown menu for the domain (currently showing '.scieron.com'), and an 'Add Hostname >>' button. The dropdown menu is open, showing a list of domain options with '4irc.com' selected. At the bottom of the page, there is a footer with a logo and text: 'Please read our Privacy Statement and Terms of Service. Copyright © 1999-2005 by Sceiron Interactive, Inc. Powered by Sceiron - Sarasota Web Design'.

Hostname	Domain	IP Address	Type
Digital4CHDVR	gotgeeks.com	203.70.247.28	Active Dynamic

Myhostname .scieron.com Add Hostname >>

- .3d-game.com
- 4irc.com**
- .b0ne.com
- .bbsindex.com
- .chatnook.com
- .darktech.org
- .deaftone.com
- .dtdns.net
- .effers.com
- .etowns.net
- .etowns.org
- .flnet.org
- .gotgeeks.com
- .scieron.com
- .slyip.com

點選 **Add Hostname** (加入網域)

This screenshot is similar to the previous one, but the dropdown menu is now closed. The domain field in the form now displays '.4irc.com'. A mouse cursor is pointing at the 'Add Hostname >>' button, indicating it is about to be clicked. The rest of the interface, including the table and sidebar, remains the same.

Hostname	Domain	IP Address	Type
Digital4CHDVR	gotgeeks.com	203.70.247.28	Active Dynamic

Myhostname .4irc.com Add Hostname >>

確認網域增加後，至 DVR 網路設定。

網路連線設定 D/DNS 設定:

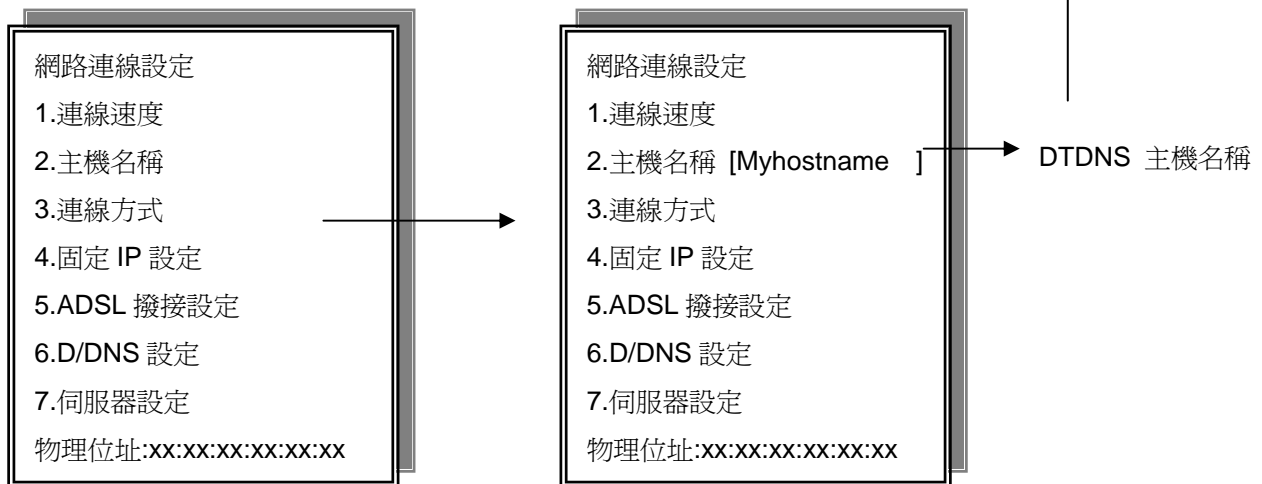

D/DNS設定

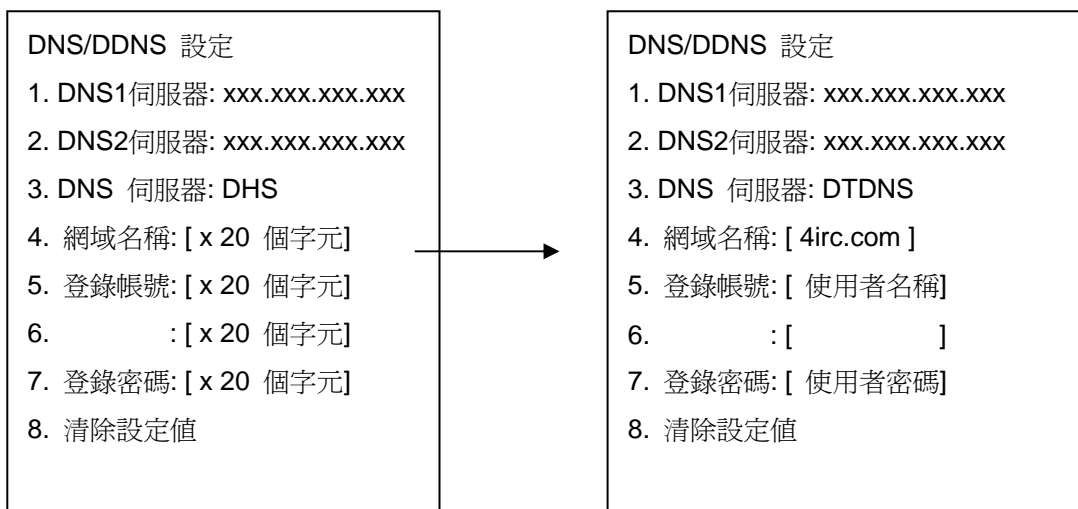

注意:

登錄帳號: 此為使用者在申請時所填的使用者名稱.

登錄密碼: 此為使用者在申請時所填的使用者密碼. (而不是授權密碼)

6. 硬碟格式化

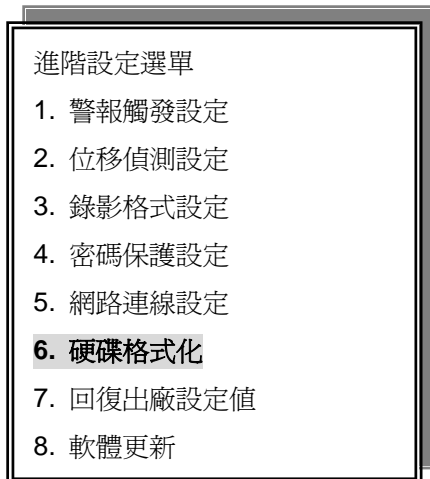

使用方向上下鍵移動欲更改的項目。
按 ENTER 鍵進入硬碟格式化。

附註：當硬碟在工作時，必須先停止，
才可進行格式化。

→進入硬碟格式化警告：

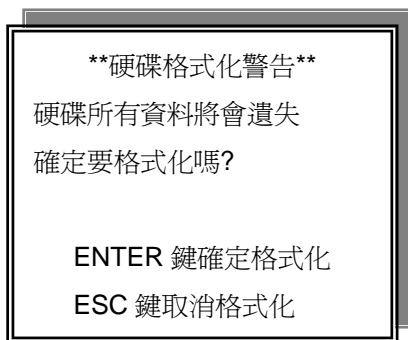

按 ENTER 鍵確認格式化。



按 ESC 鍵取消格式化

附註：

新硬碟警告功能：當 DVR 系統開機時，偵測到硬碟不屬於相同的格式，則出現視窗。如果按 MENU 鍵取消，則此顆硬碟將被設定為隱藏，在 DVR 系統上看不到此硬碟。

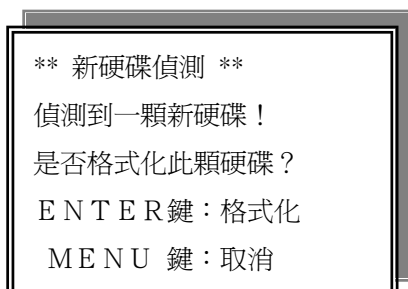

7. 回復出廠設定值

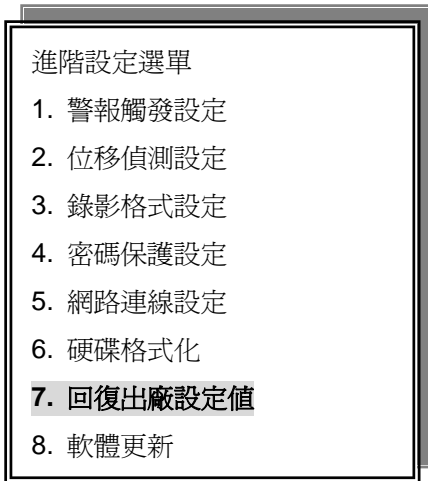

使用方向上下鍵移動欲更改的項目.
按 ENTER 鍵進入回復出廠設定值.

→ 進入回復出廠設定值警告：

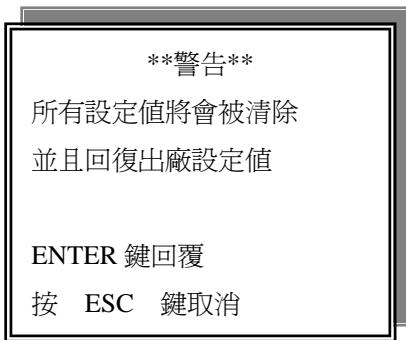

按 ENTER 鍵回復出廠設定值.



按 ESC 鍵取消回復出廠設定值.

8. 軟體更新

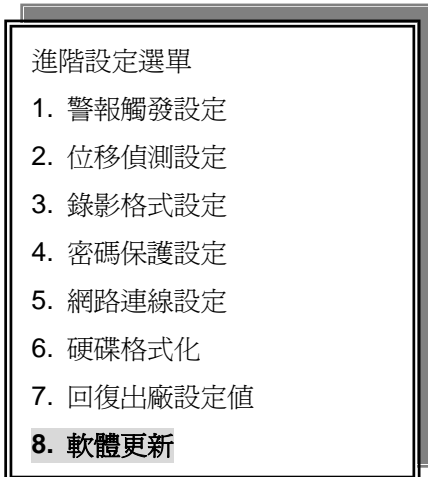

按 ENTER 鍵軟體更新.

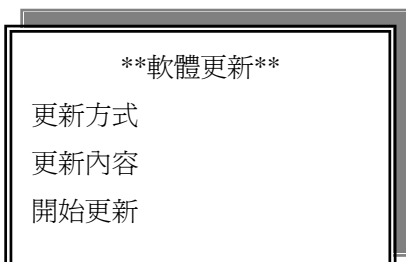

更新方式: USB / HTTP / UNIX

USB: 將更新程式儲存至 USB 裝置後, 再至 DVR 做更新動作.

HTTP: 點對點傳輸更新. IE 更新方式. 連線至廠商伺服器
下載更新程式. 須保持 80 port 開啓.

UNIX: 研發單位測試用.

更新內容: APP / CUSTOM / APP + SYS

遠端 / 備份資料讀取軟體

1. 建議電腦系統為 Windows 2000 / XP.
2. 建議螢幕解析度調整為 1024 x 768. 字型大小選擇小字型.
3. 建議記憶體 256 MB 以上, 電腦等級PIII-800以上.
4. 雙擊點選 CD 光碟裡的 SETUP.EXE 檔案, 開始安裝.
5. 使用者可至廠商 Server 端下載 AP 軟體.



6. 按 Next 下一步. 選擇要安裝的路徑.

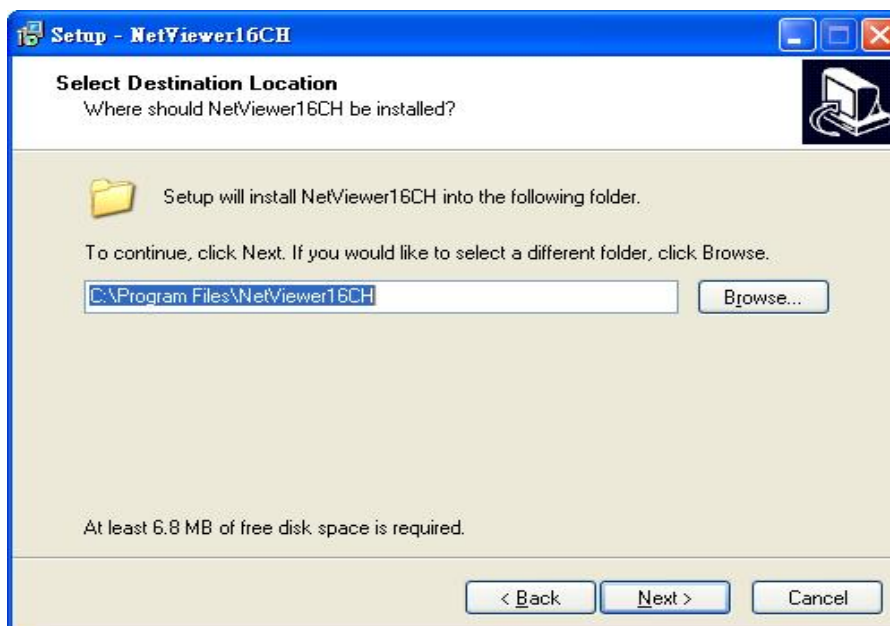

6. 選擇解析度. 建議 1024 x 768. 根據電腦配備選擇適當的解析度.

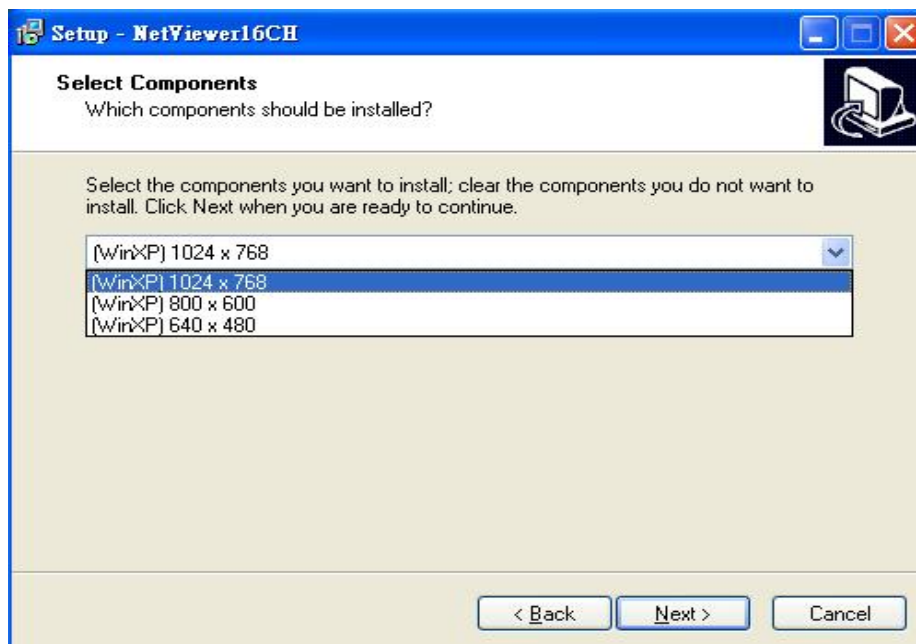

7. 命名程式名稱. 按下一步. **Next.**

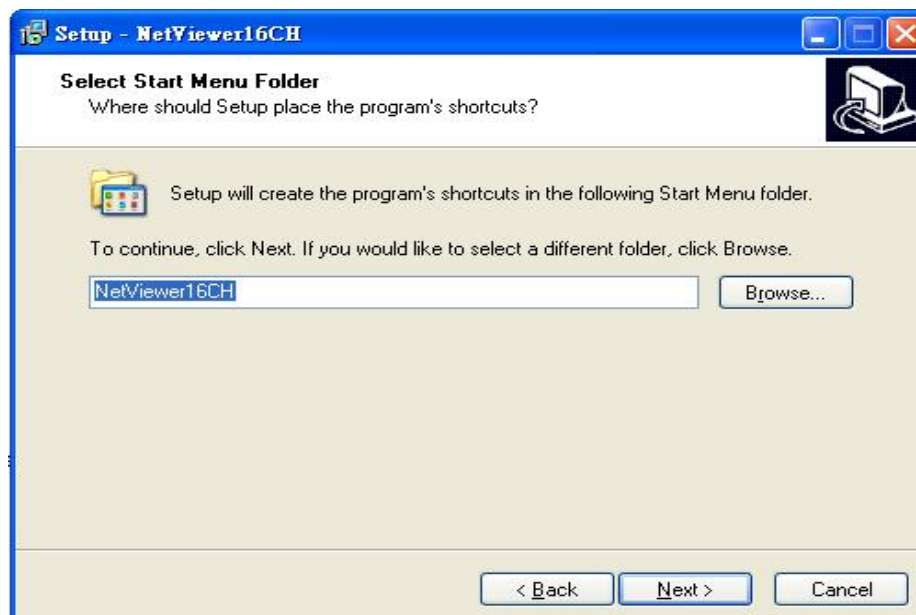

8. 打勾選擇在桌面建立捷徑. 按 **Next** 下一步.

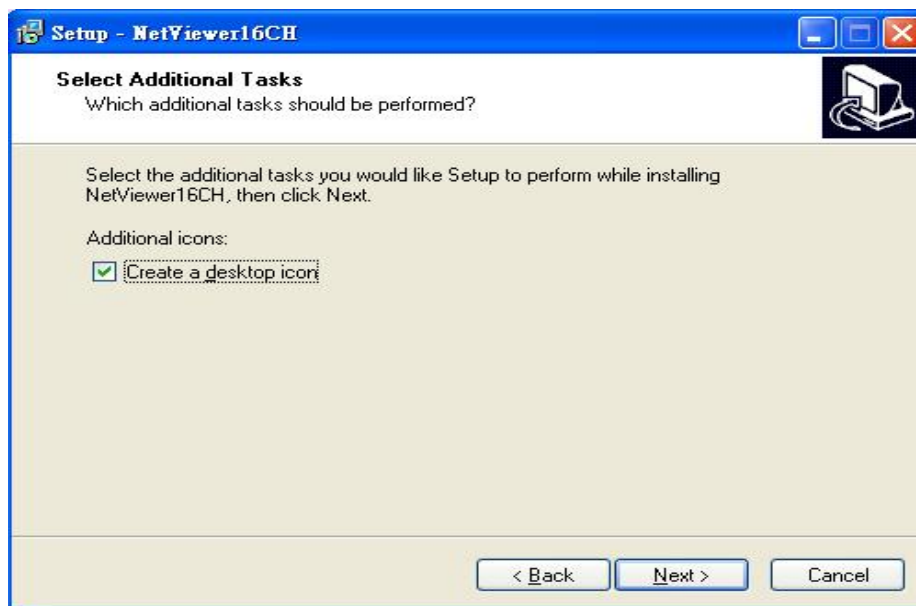

9. 按 **INSTALL** 開始安裝.

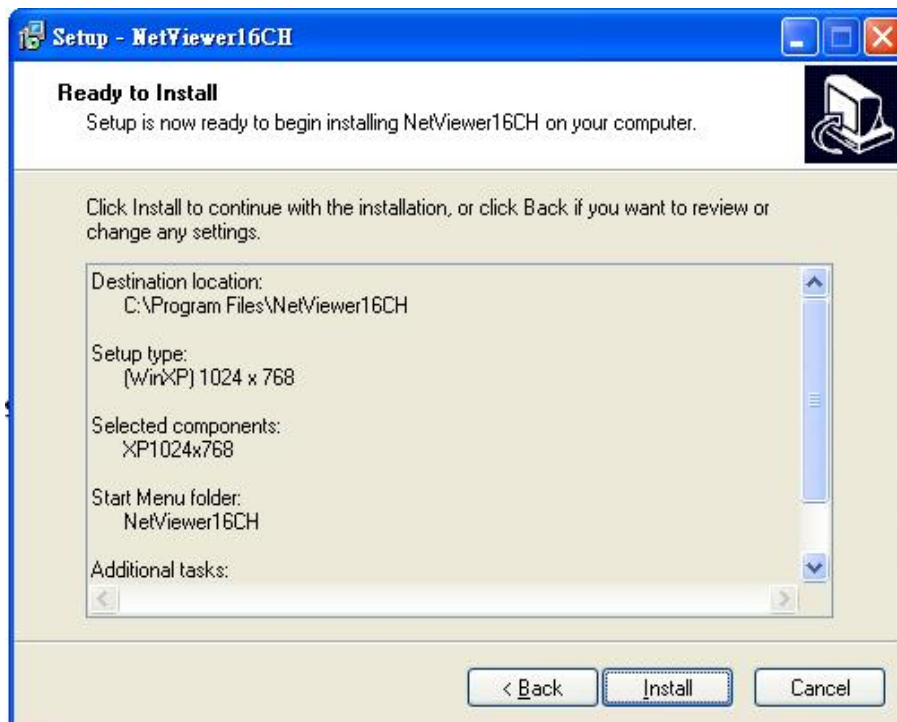

10. 打勾直接進入程式或是結束. 按 **Finish** 完成.

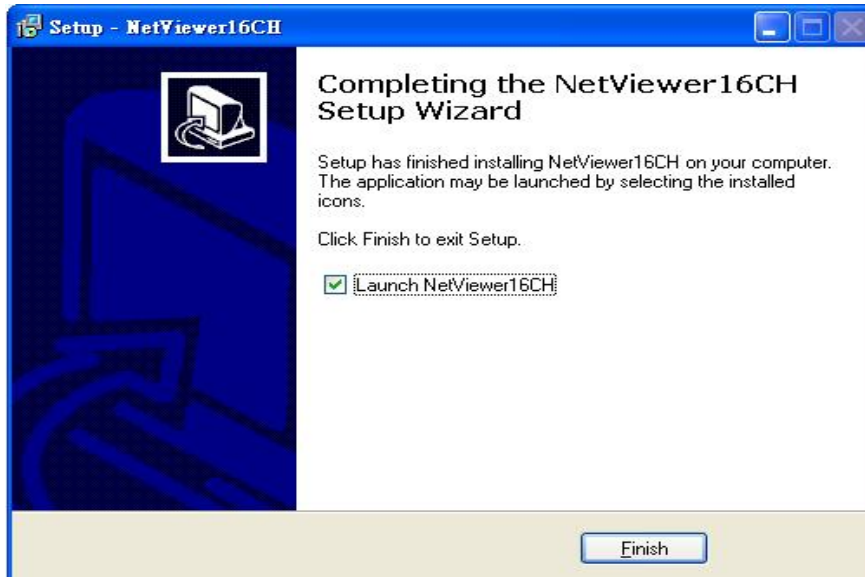

11. 選擇 Setting 設定.

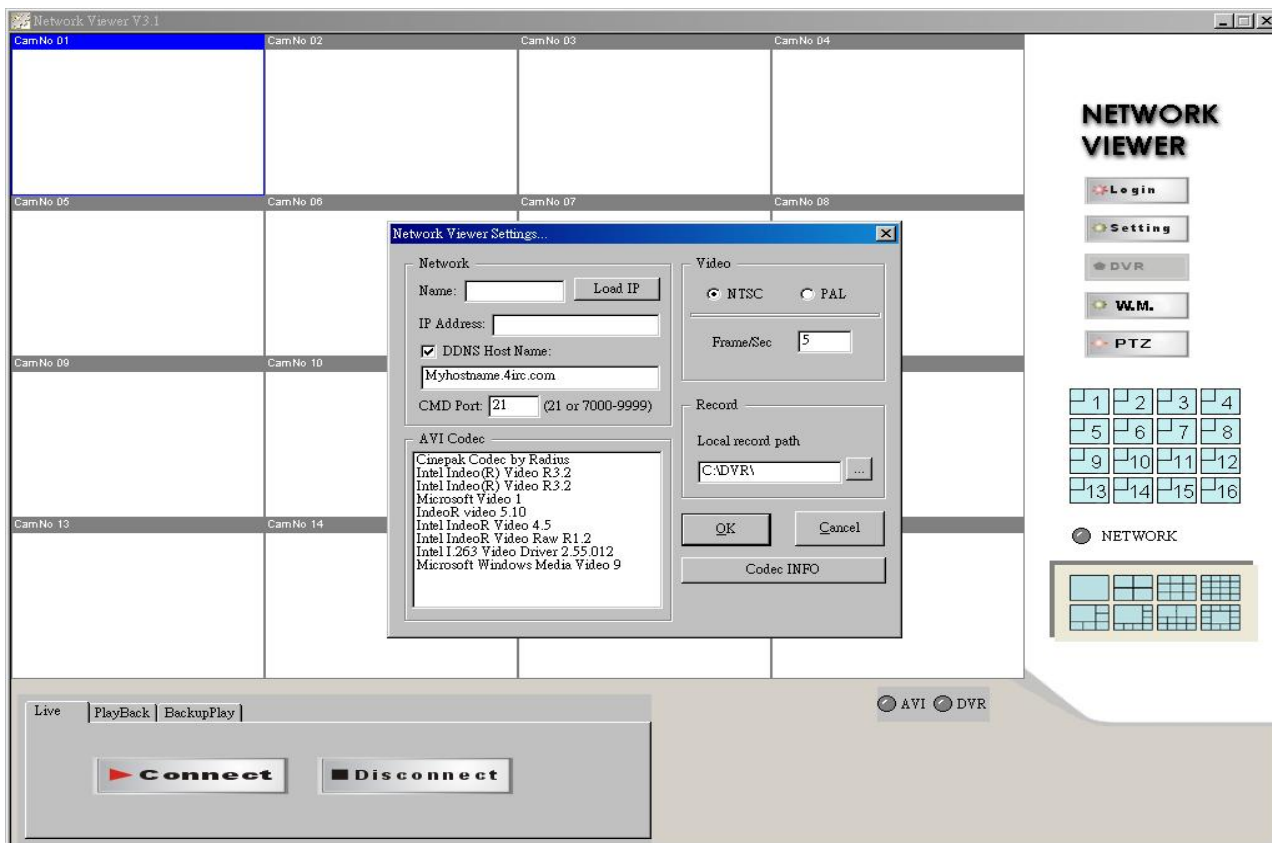

輸入**DDNS** 名稱: Myhostname.4irc.com
 CMD Port: 通訊埠 21 或 7000 ~ 9999.
 和 DVR 影像伺服器設定需相同.

DDNS 名稱為 DVR 目錄 → 進階設定 → 網路連線設定 → 主機名稱:

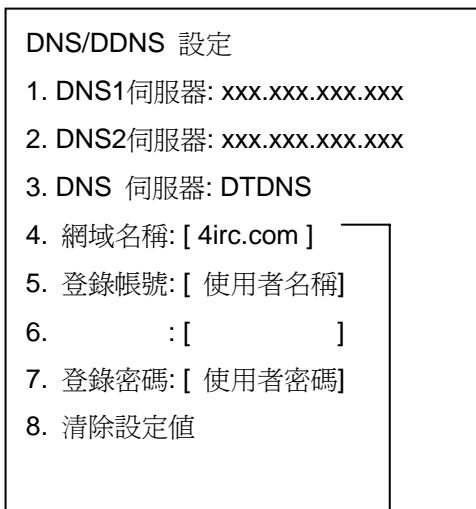
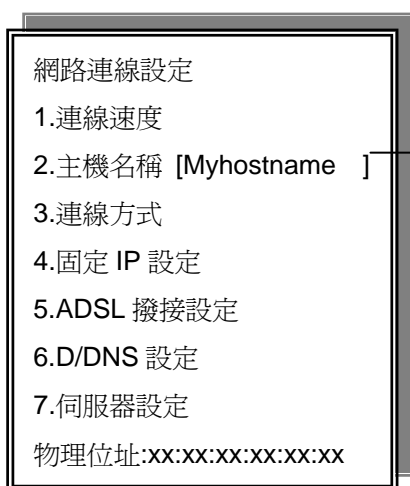

DDNS host name:
 Myhostname.4irc.com

設定:

Name: 將此 IP 位址取名.

IP Addr: 輸入 DVR 的 IP 位址.

AVI codec: 依電腦配備, 會有不同的格式顯示. 建議選擇 Microsoft Windows Media video 9.
如果無此選項, 則 Cinepak Codec by Radius(轉檔慢, 畫值佳) 或 Microsoft Video 1. (轉檔快, 畫值差)

NTSC, PAL. Frame/Sec: 選擇轉檔每秒張數.

點選 OK 確認.

在 Live / PlayBack 時, 點選 DVR 可以儲存成動態檔(.DVR檔.) 須使用此軟體撥放.

結束動態檔儲存再按一次 DVR. 路徑 Local record path 可更改.

更改後的路徑為 .DVR 檔的路徑. .JPG 檔儲存的路徑固定為 C:\DVR

- 按 DVR 開始錄影成 .DVR 檔案動態檔(DVR LED 顯示為綠色). 再按一次DVR 為結束.

12. 點選 Login 登入.

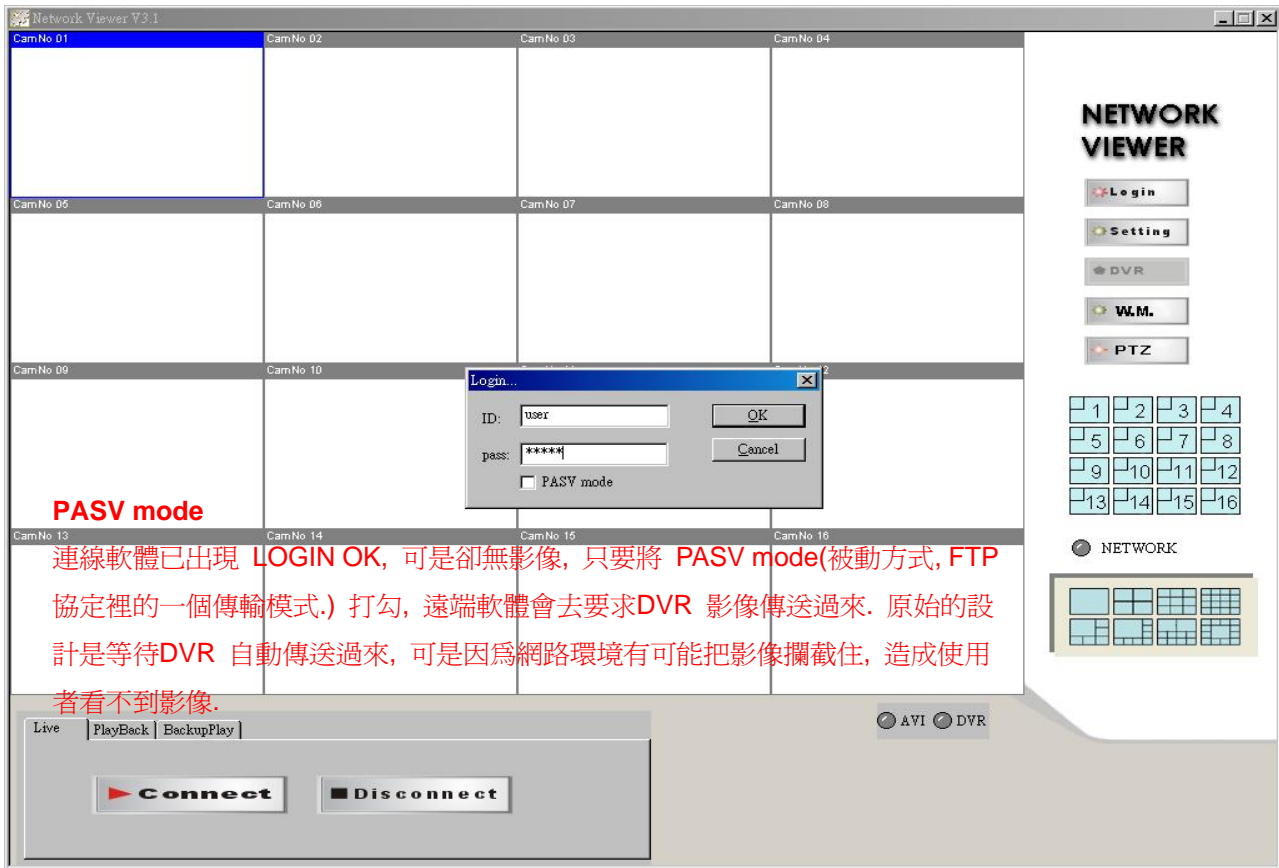

出廠值ID為一般使用者(user)登入. 管理者須切換輸入 admin. 一定要小寫.

密碼 admin 出廠值為 44444, user 出廠值為11111. 登入時已顯示, 使用者只需輸入登入ID.

點選 OK, 約五秒後出現 admin login!! 訊息. 之後點選 Connect 開始連線.

做多 6 人同時登入, admin x 1, user x 5. 當連線人數越多時, 會影響傳輸速度.

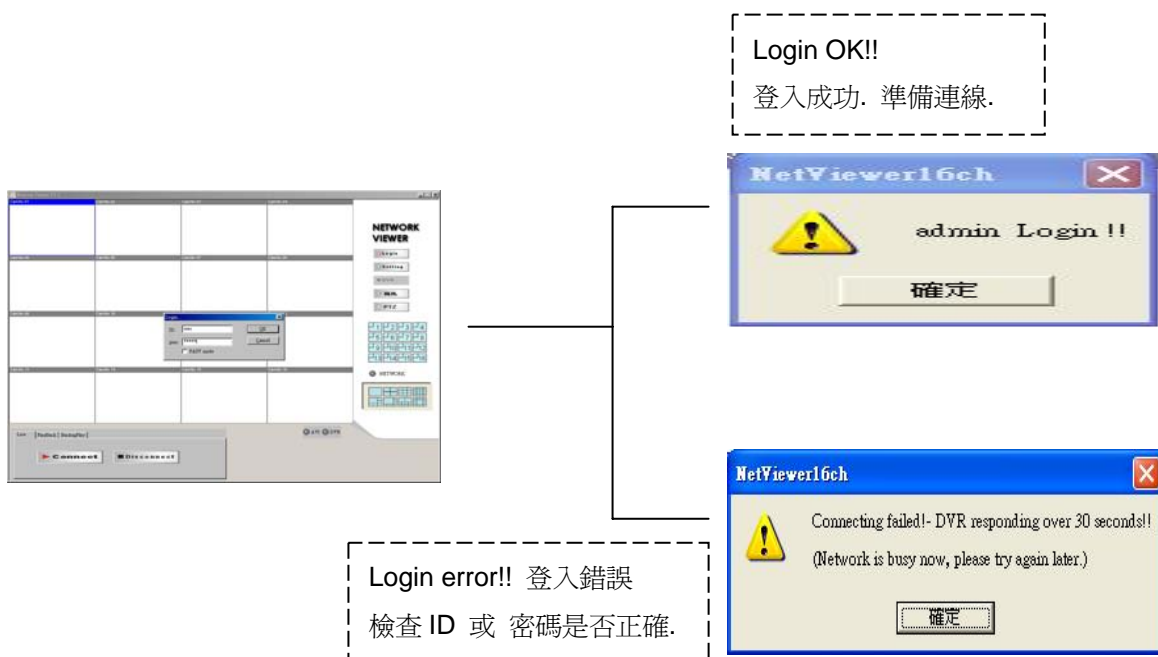

13. 點選 **Connect** 後約 2~3 秒連線. 按 **Disconnect** 斷線. 連線成功NETWORK 旁的藍燈會一直閃爍. 如果說藍燈一直亮或是不亮, 則表示連線不成功.

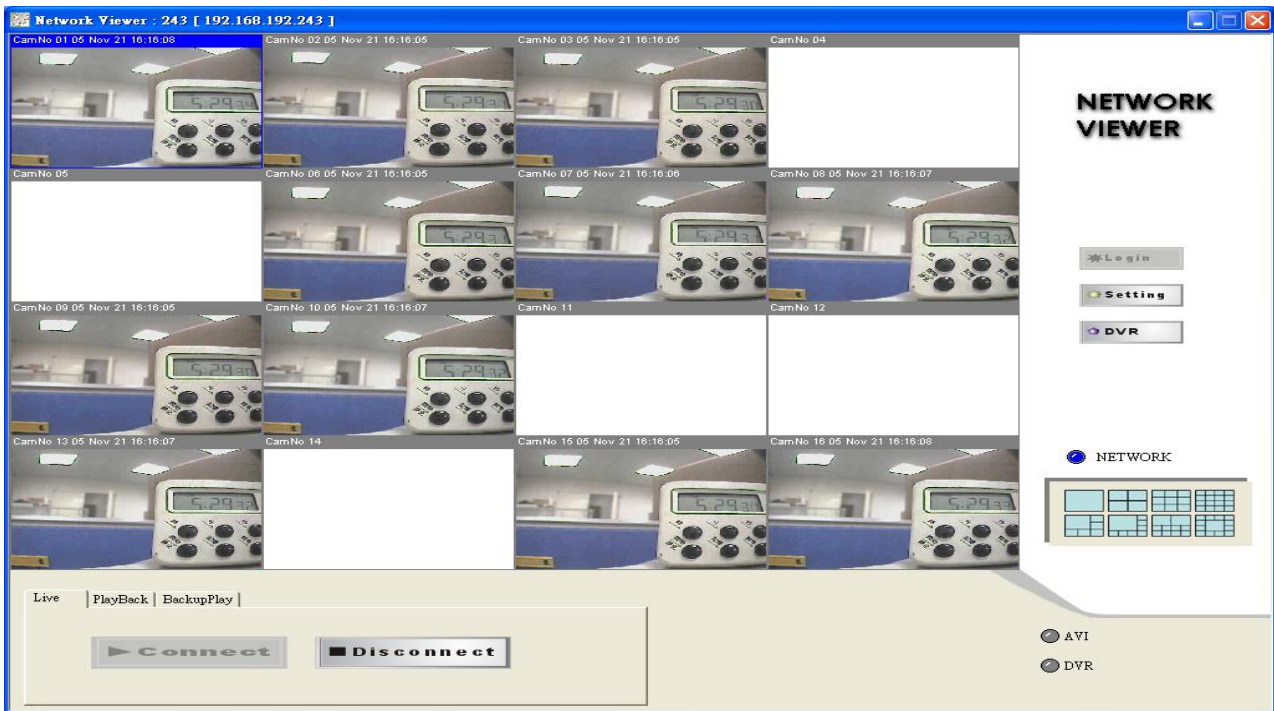

點選**Live / PlayBack / BackPlay** 切換.

Live: 監看畫面.

PlayBack: 切換至回放畫面. 約 2~3 秒切換.

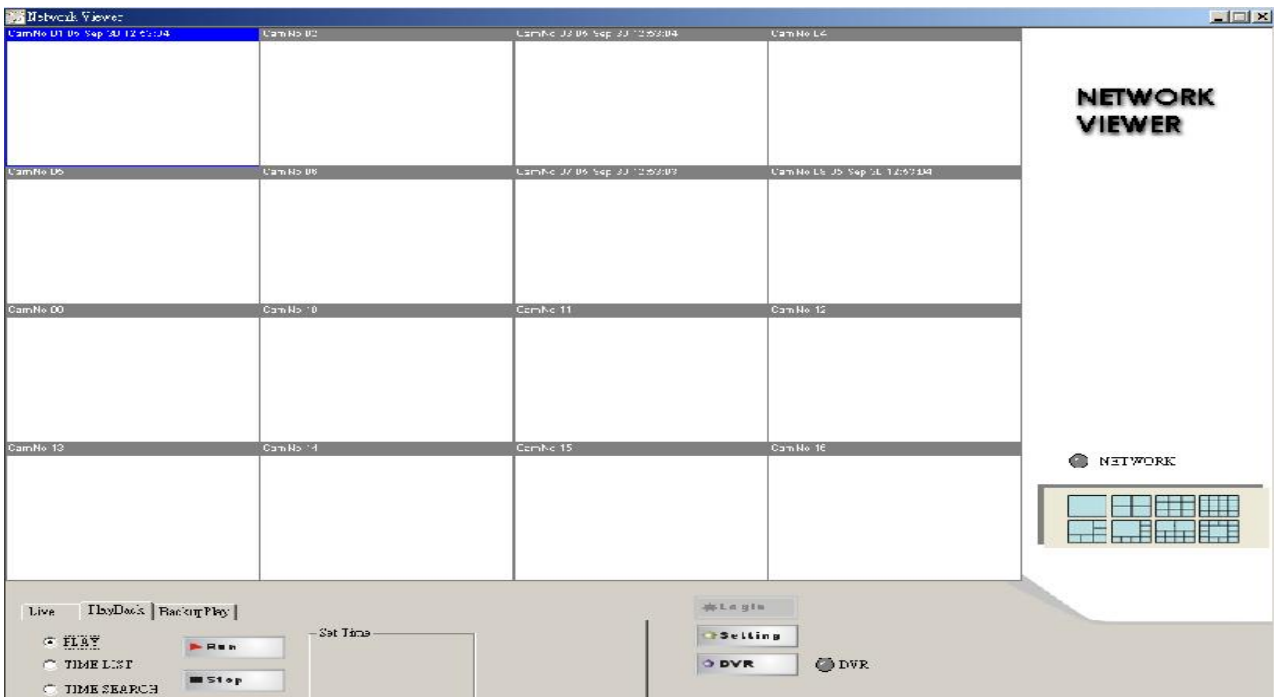

PLAY: 按 RUN 約 2 ~ 30 內開始從最初回放. 如果超過 30 秒. 如找不到檔案, 或是斷線會出現 Time out (超過時間)訊息. 請使用者再試一次PLAY. 如果是斷線, 請使用者再行連線. 按 STOP 停止回放.

TIME LIST: 按 RUN, 出現時間筆數視窗. 選擇要撥放的"時間"雙擊滑鼠, 約 2 ~ 30 內開始回放. 如找不到檔案, 或是斷線會出現 Time out (超過時間)訊息. 請使用者再試一次PLAY. 如果是斷線, 請使用者再行連線. 按 STOP 停止回放.

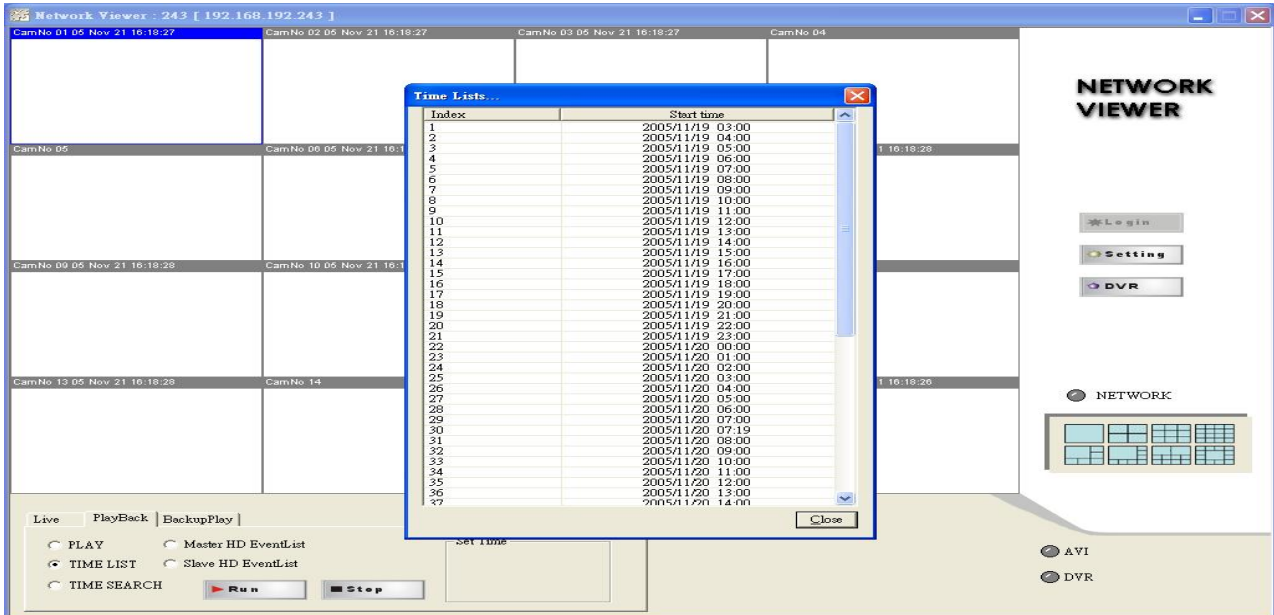

TIME SEARCH: 選擇日期時間, 按 RUN, 約 2 ~ 30 內開始回放. 如找不到檔案, 或是斷線會出現 Time out (超過時間)訊息. 請使用者再試一次PLAY. 如果是斷線, 請使用者再行連線. 按 STOP 停止回放.

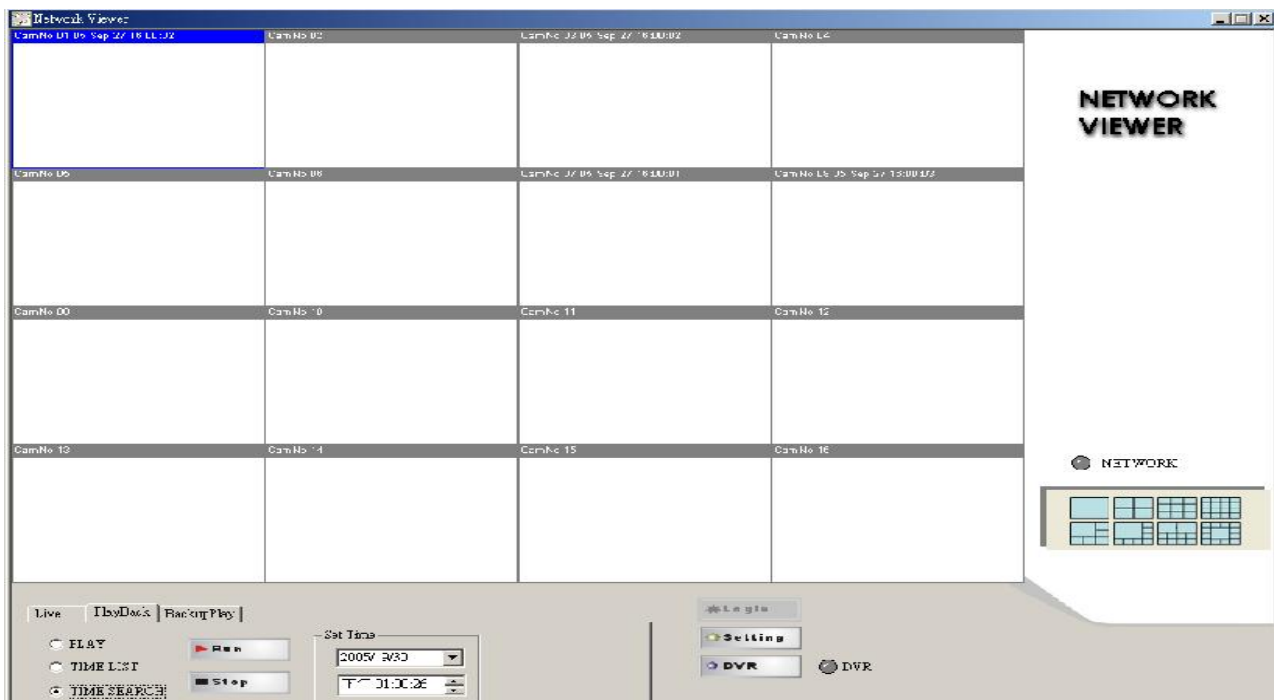

附註: PLAY / TIME LIST / TIME SEARCH 切換時必須先停止回放.

-Master HDD Event Lists: 主硬碟事件筆數回放

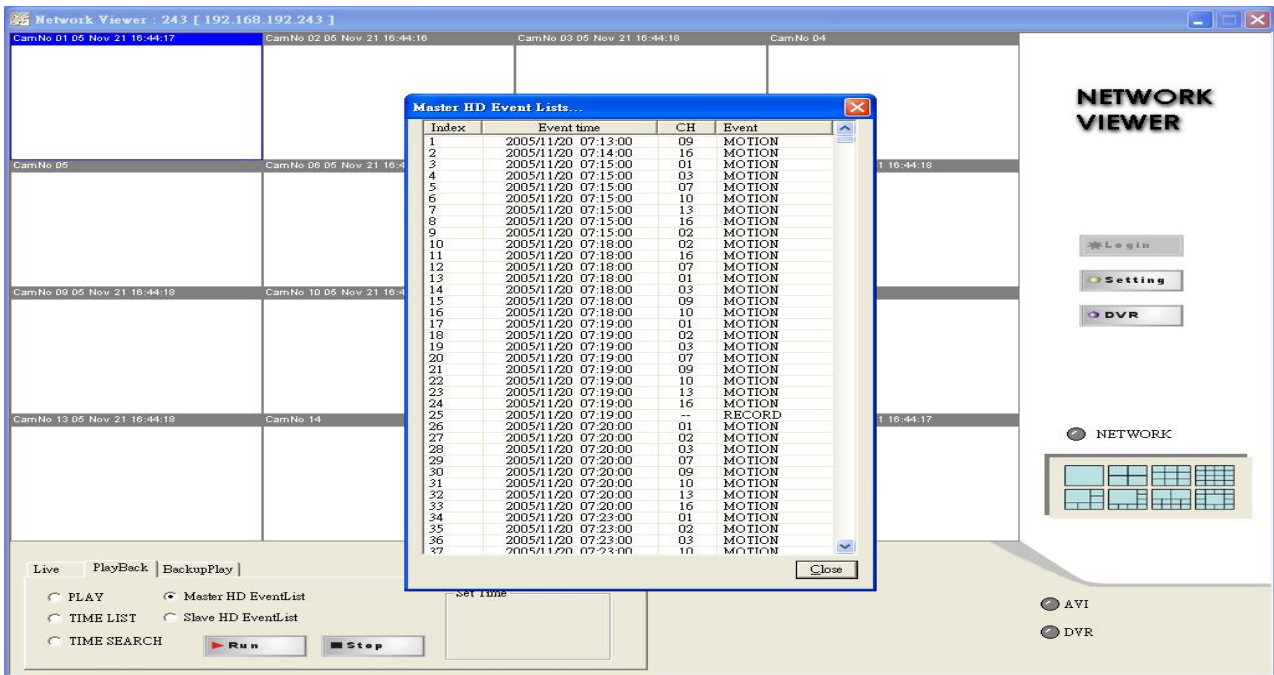

-Slave HDD Event Lists: 副硬碟事件筆數回放

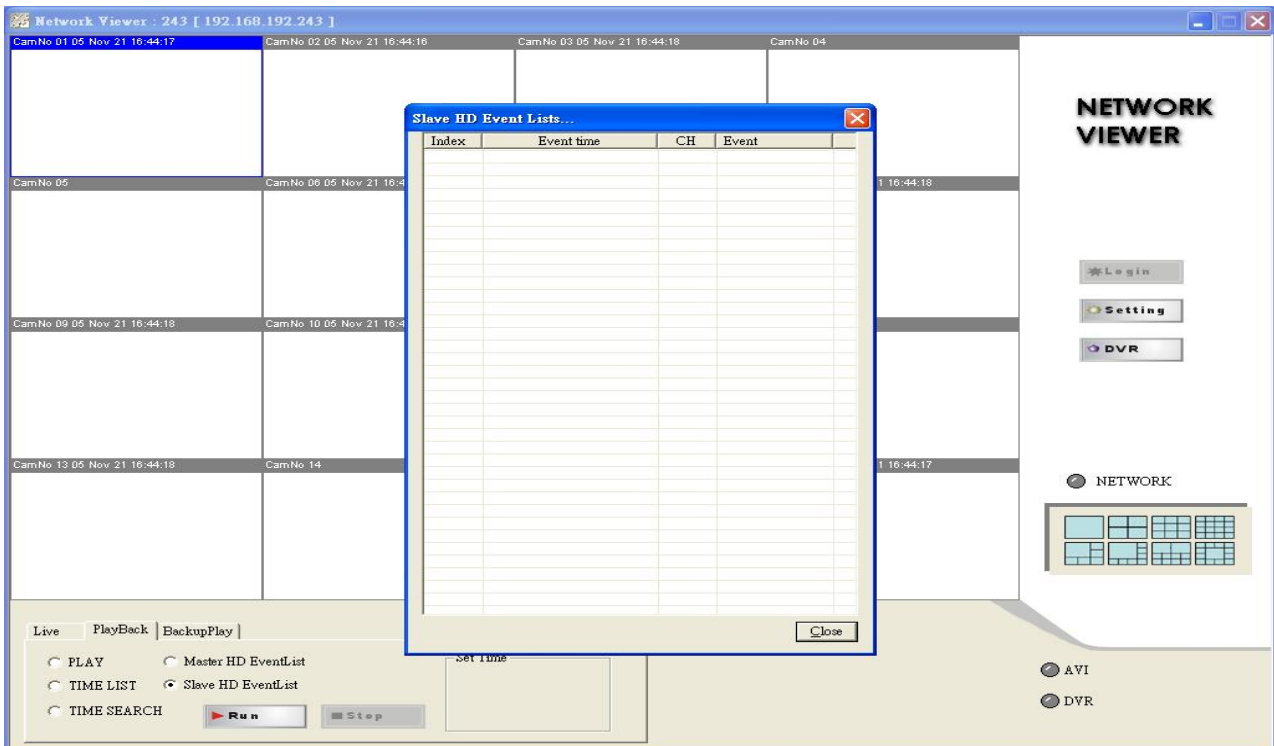

按 RUN, 出現時間筆數視窗. 選擇要撥放的"時間"雙擊滑鼠, 約 2~30 內開始回放. 如找不到檔案, 或是斷線會出現 Time out (超過時間)訊息. 請使用者再試一次PLAY. 如果是斷線, 請使用者再行連線.
按 STOP 停止回放.

14. BackupPlay: 點選進入備份資料回放.

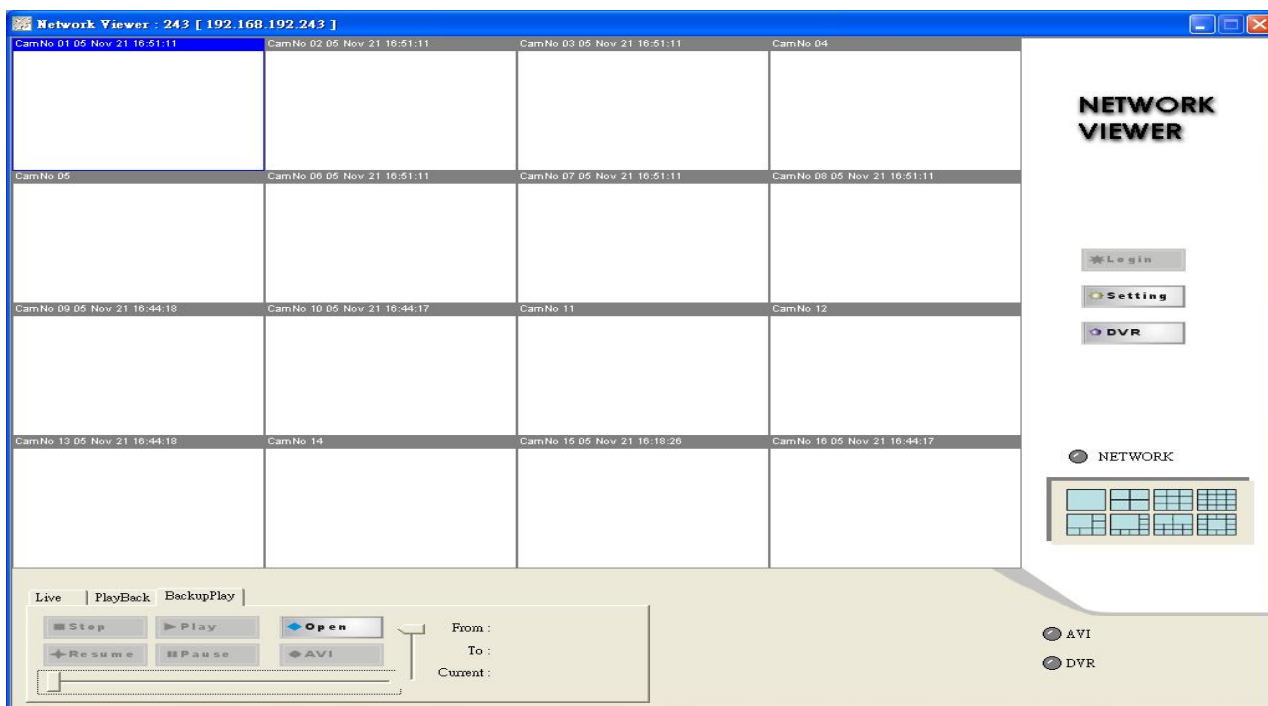

- 點選 Open 選擇資料備份檔案路徑.

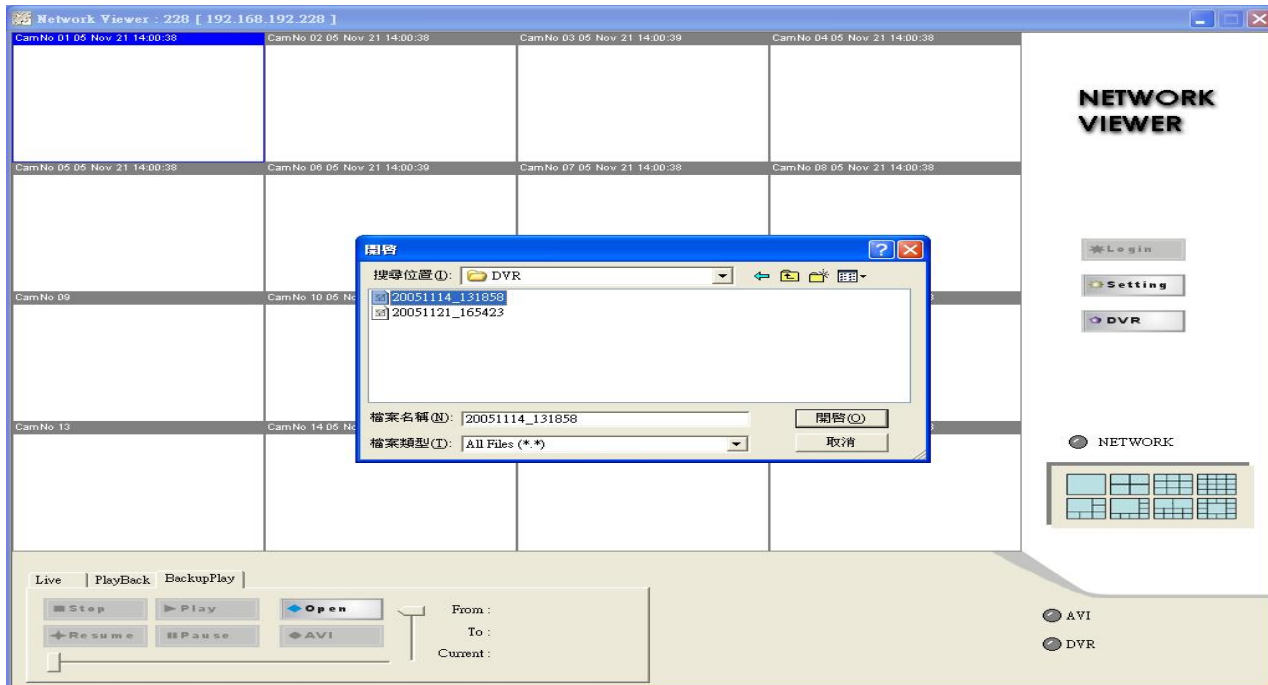

按 Play 開始回放. 按 Stop 全部停止回放. 按 Pause 暫停回放, 按 Resume 再開始.



選擇攝影機, 點選滑鼠右鍵出現視窗. 1 ~ 16 畫面切換. Reset all. 回覆畫面. 選擇 Save "CamNo xx image . / save image all 儲存檔案. 儲存的路徑為 C:\DVR 或自行選擇.

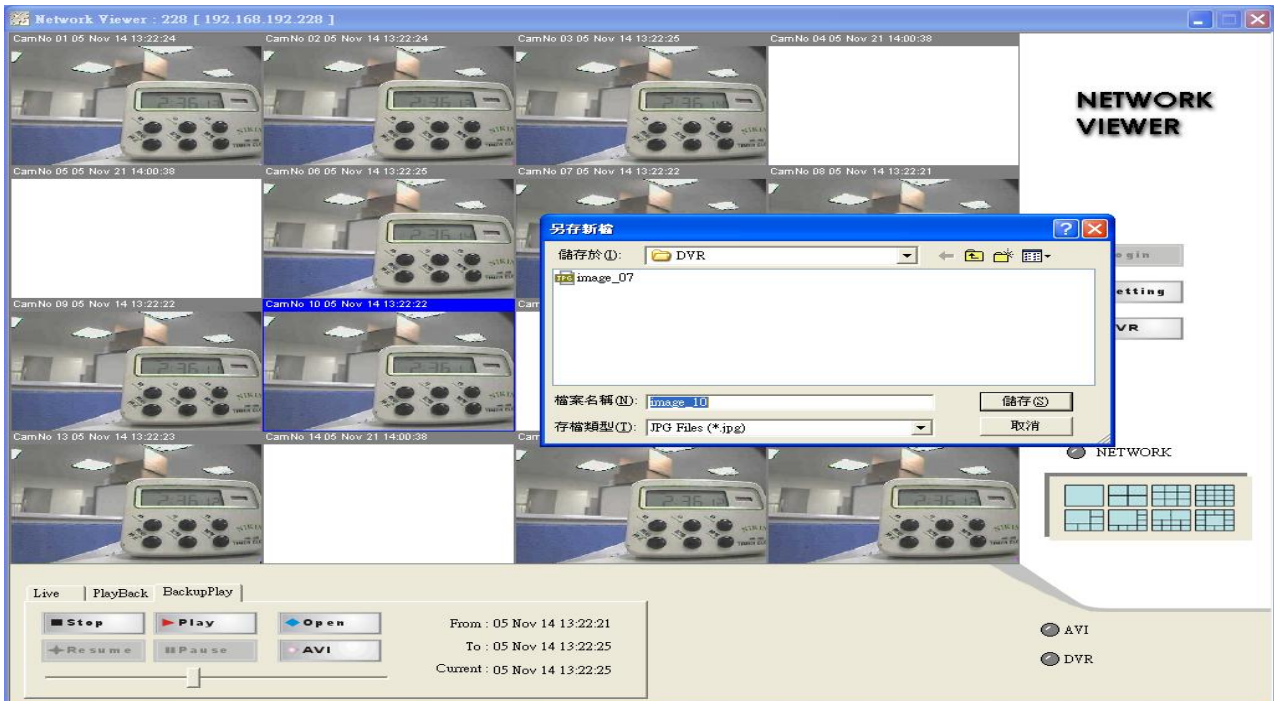

15. AVI轉檔: 點選進入備份資料回放.

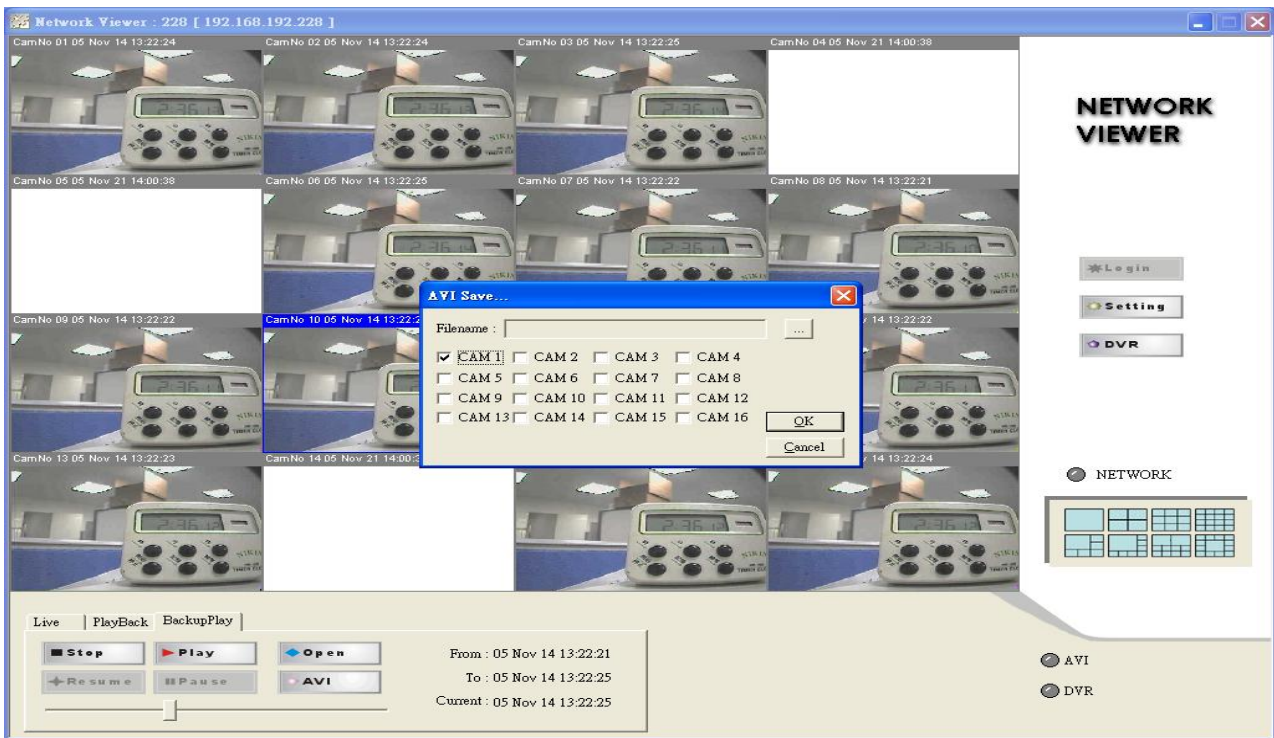

AVI 轉檔: 在 live 或是 playback 時先將檔案存成 .DVR 檔. 再OPEN(開啓檔案). 按 AVI 按鍵開始轉錄 AVI 檔. 依照存檔的時間再按 AVI 結束.

Only 2 cameras selectable. 只能有二支攝影機同時存檔. 如果超過, 警告訊息會提醒使用者.

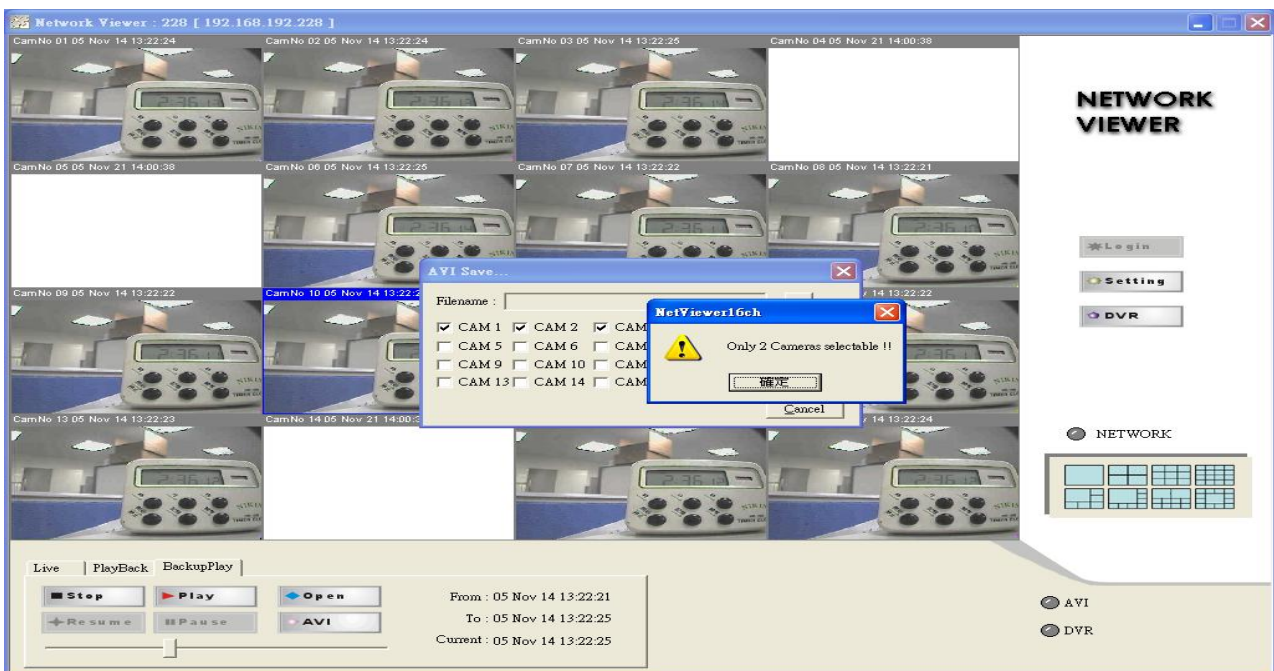

遠端軟體 P/T/Z Dome 快速旋轉球控制模式

設定方式參考P/T/Z Dome 快速旋轉球補充說明.(P. 59 / 60)

移動滑鼠，按左鍵選擇對應的攝影機畫面呈藍色後(如圖中第一支攝影機畫面)，按 PTZ 進入控制模式。

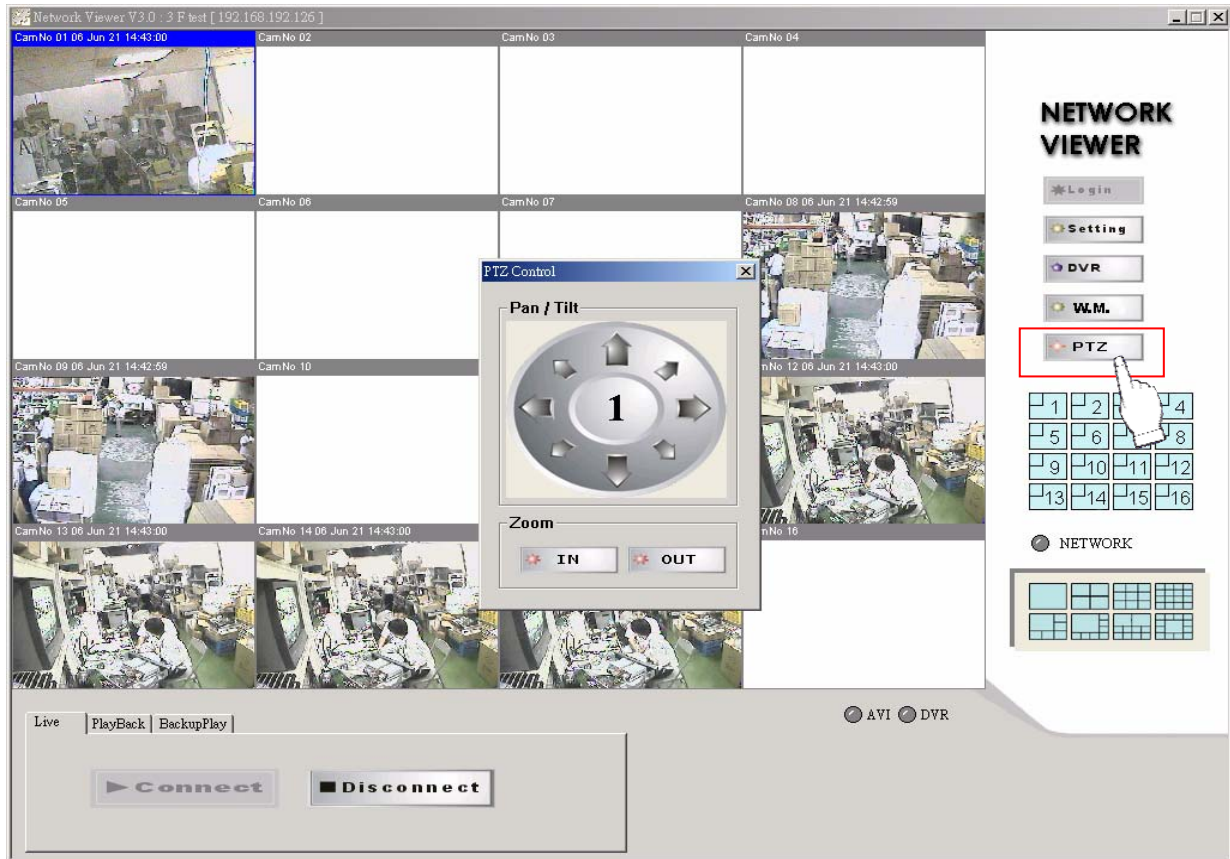

控制方式:

使用滑鼠左鍵點擊 PTZ Control 對話窗方向箭頭控制球機移動. 每點擊一次, 球機移動16度. 誤差正負4度.

數字顯示為快速旋轉球對應的攝影機畫面, 不代表球機的 ID. 使用者只需注意 P. 59 設定說明即可.

錄影時間表: 80GB HD

錄影品質: 低階. KB 值範圍: 最低: 13, 最高: 20. 取平均值: 17.

錄影張數	120	60	30	15	10
錄影小時	11	22	45	91	137
錄影張數	5	3	2	1	1/2
錄影小時	274	456	685	1370	2741
錄影張數	1/3	1/5	1/10	1/15	1/30
錄影小時	4112	6853	13706	20565	41140

錄影品質: 普通. KB 值範圍: 最低: 14, 最高: 25. 取平均值: 20.

錄影張數	120	60	30	15	10
錄影小時	9	19	38	77	116
錄影張數	5	3	2	1	1/2
錄影小時	233	388	582	1165	2330
錄影張數	1/3	1/5	1/10	1/15	1/30
錄影小時	3495	5825	11650	17479	34967

錄影品質: 良好. KB 值範圍: 最低: 15, 最高: 28. 取平均值: 22.

錄影張數	120	60	30	15	10
錄影小時	8	17	35	70	105
錄影張數	5	3	2	1	1/2
錄影小時	211	353	529	1059	2118
錄影張數	1/3	1/5	1/10	1/15	1/30
錄影小時	3177	5295	10591	15890	31787

錄影品質: 高級. KB 值範圍: 最低: 17, 最高: 30. 取平均值: 24.

錄影張數	120	60	30	15	10
錄影小時	7	14	32	64	97
錄影張數	5	3	2	1	1/2
錄影小時	194	323	485	970	1941
錄影張數	1/3	1/5	1/10	1/15	1/30
錄影小時	2912	4854	9709	14563	29127

錄影品質: 超級. KB 值範圍: 最低: 19, 最高: 45. 取平均值: 32.

錄影張數	120	60	30	15	10
錄影小時	6	12	24	48	72
錄影張數	5	3	2	1	1/2
錄影小時	145	242	364	728	1456
錄影張數	1/3	1/5	1/10	1/15	1/30
錄影小時	2184	3640	7281	10922	21845

-錄影時間有誤差為正常. 實際錄影時間以現場錄影為標準

硬碟支架補充說明

DVR 可安裝二顆硬碟，皆為雙鐵片固定式，抽取式硬碟已使用。

雙鐵片為配件品置於配件盒內，若安裝時發現無雙固定鐵片 x 2，請告知廠商。

雙鐵片固定式：

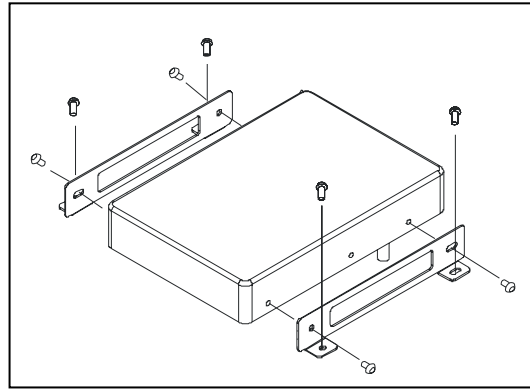
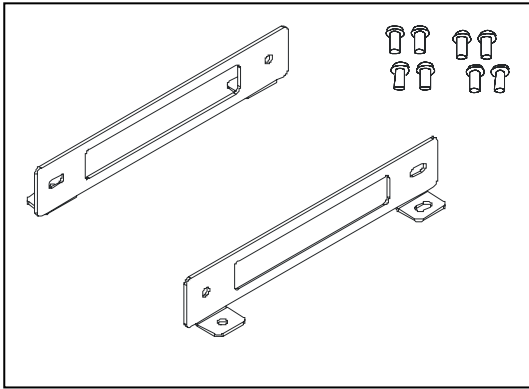

雙鐵片固定式：鐵片上有四個螺絲孔位，2 個為 DVR 固定板螺絲孔，另 2 個為硬碟固定螺絲孔。

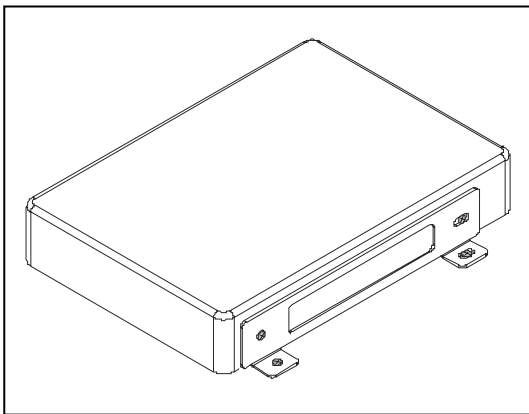

安裝固定：

先將硬碟螺絲固定支架鐵片後，再將其固定於 DVR 板螺絲孔位並且鎖緊。

VGA 使用說明 (選配品)

1. 配件: 20 PIN 雙頭排線 X 1

VGA PCB 支架 X1

,螺絲 X4

2. VGA 板零件介紹

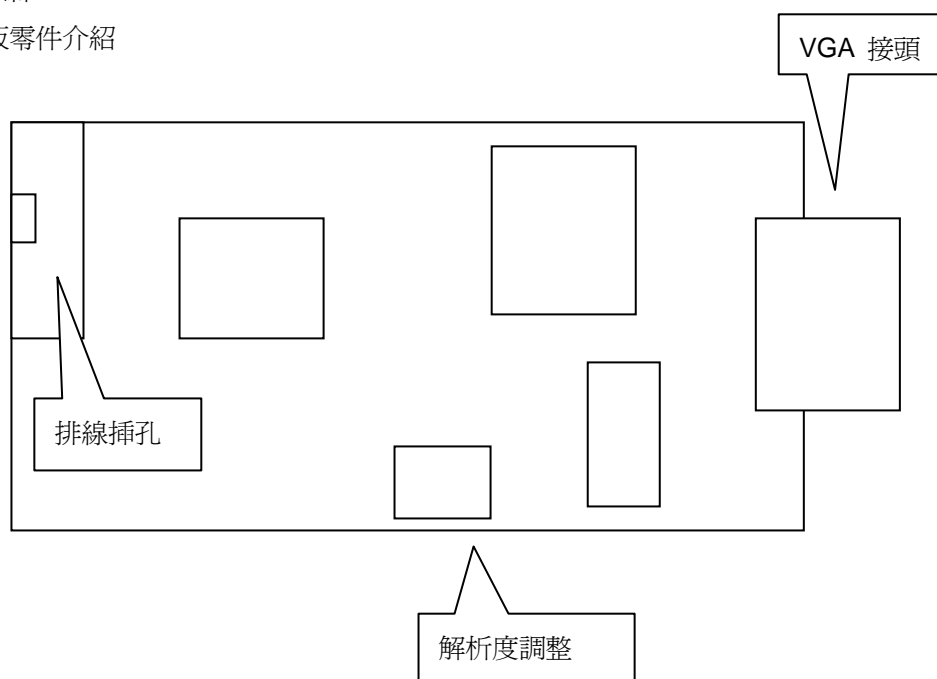

3. 解析度調整表

	解析度	Pin 1	Pin 2	Pin 3
	640X480 60HZ	ON	ON	ON
	800X600 60HZ	ON	ON	OFF
	1024X768 60HZ	ON	OFF	ON
	640X480 75HZ	ON	OFF	OFF
	800X600 75HZ	OFF	ON	ON
	1024X768 75HZ	OFF	ON	OFF

解析度調整說明

Step. 1	VGA 卡連接。 NTSC / PAL 自動偵測。
Step. 2	開啓 DVR 機器。
Step. 3	調整 sw1 pin 1 ~3 做解析度之調整可不用關閉電源。

P/T/Z Dome 快速旋轉球補充說明

進階設定 → 6. 快速迴轉球設定

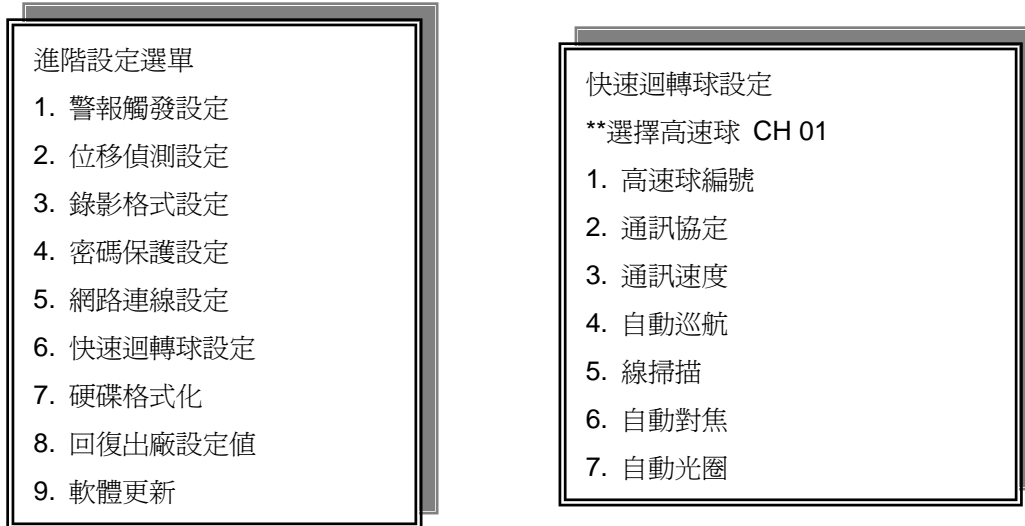

快速迴轉球設定

**選擇高速球: CH01 ~ CH16

1. 高速球編號: 01 ~ 16
2. 通訊協定: PELCO-P / PELCO-D / LILIN / ABC / ELITAR / DENTEC-D / DENTEC-P / OFF
3. 通訊速度: 1200 / 2400 / 4800 / 9600
4. 自動巡航: ON / OFF
5. 線掃描: ON / OFF
6. 自動對焦: ON / OFF (只支援 LILIN. LILIN 球機對焦指撥開關切 OFF)
7. 自動光圈: ON / OFF (只支援 LILIN. LILIN 球機光圈指撥開關切 OFF)

確認球機設定後, 回至 live 畫面.按 W.M. 進入快速旋轉球控制模式.

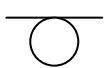

圖案會顯示於日期時間旁. 之後使用上下左右按鍵移動球機.

只有全畫面狀態可控制球機, 任一分割畫面無法控制.

附註: 由於每個頻道和球機設定都是獨立的, 因此使用者可連接不同的通信協議及通信速率.

只需確認 P / T / Z Dome ID / Protocol / Baud Rate / 頻道對應都正確即可.

面板控制對照表:

W.M.: 按 W.M. 功能鍵進入 P / T / Z 控制模式

PLAY / REC = 光圈關 / 光圈開

◀ ▶ = 對焦近 / 對焦遠

BACKUP / T-SRH = 拉近 / 拉遠

MENU = 進入球機選單

FRE. : 按 FRE. 進入預設點模式. PRESET: 000 字在畫面左上角閃爍.
按上下左右鍵移動球機.

當 “PRESET: glistening”, 閃爍時, 按數字鍵設定.

例如: 1 ~ 9. 10 = 1 + 10, 11 = 1 + 1, 12 = 1 + 2, 21 = 2 + 1, 132 = 1 + 3 + 2.

ZOOM : 確認預設點後, 按 ZOOM 儲存此預設點.

INFO : 按 FRE. 進入預設點模式. 當 “PRESET: glistening”, 閃爍時, 按數字鍵. 選擇完成後按 INFO 呼叫預設點.

AUTO : 按 FRE. 進入預設點模式. 當 “PRESET: glistening”, 閃爍時, 按數字鍵. 選擇完成後按 AUTO 清除預設點.

附註. IE 瀏覽:

1. 以下的圖是目前初步IE 瀏覽的介面.
2. 使用者可直接下載遠端軟體. 未來也可使用影像IE 瀏覽.
3. 遠端軟體已經儲存至DVR IC, 使用者需要做的是:
 - a.) 進階設定→ 網路設定→設定LAN 或 WAN IP 位址.
 - b.) 設定完成後, 開啓IE 輸入DVR 的IP 位址.
 - c.) 如果連線成功, IE 顯示的畫面如下:



附註：錄影條件

錄影條件一(解決殘影之對策)

十六門：(1、5、9、13) (2、6、10、14)
 (3、7、11、15) (4、8、12、16)
 每組各一門即錄影。

錄影條件二(解決回放貼圖之對策)

錄影門數 \ 錄影張數		30fps 以下	60fps
輸 入 訊 號 門 數	1	1	2
	2	2	
	3	4	4
	4	4	
	5	7	8
	6	7	
	7	7	
	8	8	
	9	11	14
	10	11	
	11	11	
	12	13	
	13	13	
	14	14	
	15	16	16
	16	16	

附註 A:

- 30fps 以下錄影門數不能是 3、5、9 的倍數。
- 60fps 錄影門數不能是 3、5、9 的偶數倍數。
- 十六門之 120fps 之錄影方式：
 (1、2、3、4)為一組、(5、6、7、8)為一組、(9、10、11、12)為一組、(13、14、15、16)為一組，
 每組只要有一門訊號即錄四門。